

Valcourt

Le foyer de vos rêves

Manuel d'installation et d'utilisation du
FOYER DE MASSE
Modèle FM0400/FM1000/FM1200/FM1500

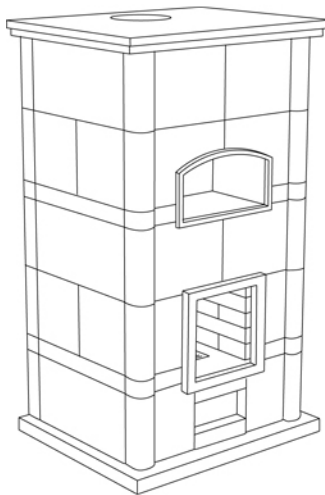

www.valcourtinc.com

Fabricant de poêle international

250, rue Copenhague, Saint-Augustin-de-Desmaures (Québec) Canada G3A 2H3

Téléphone : (418) 878-3040

Ce manuel peut être téléchargé gratuitement à partir du site web du manufacturier. Il s'agit d'un document dont les droits d'auteurs sont protégés. La revente de ce manuel est formellement interdite. Le manufacturier se réserve le droit de modifier ce manuel de temps à autre et ne peut être tenu responsable pour tout problème, blessure ou dommage subis suite à l'utilisation d'information contenue dans tout manuel obtenu de sources non-autorisées.

LIRE LE PRÉSENT MANUEL ET LE CONSERVER POUR CONSULTATION

MERCI D'AVOIR CHOISI CET APPAREIL

Valcourt est un réputés fabricants de foyers de masse en Amérique du Nord et est fière de la qualité et du rendement de tous ses produits. Nous désirons que vous tiriez le plus de satisfaction possible de l'usage de ce produit.

Dans les pages qui suivent, vous trouverez des conseils d'ordre général sur le chauffage au bois, des instructions détaillées pour une installation sûre et efficace et des indications sur la façon d'obtenir le meilleur rendement de ce foyer, lorsque vous allumez et entretenez le feu et faites l'entretien de votre système de chauffage.

Nous recommandons que nos produits de chauffage au bois soient installés et entretenus par des professionnels certifiés aux États-Unis par le NFI (National Fireplace Institute®) ou au Canada par WETT (Wood Energy Technical Training) ou au Québec par l'APC (Association des Professionnels du Chauffage).

Félicitations d'avoir fait un achat aussi avisé et nous tenons à vous remercier de la confiance que vous nous avez témoigné en choisissant un de nos produits. Nous nous efforçons de répondre à vos exigences et à vos besoins en vous offrant des produits de première qualité.

Lorsque cet appareil n'est pas installé correctement, un incendie peut en résulter. Pour réduire les risques d'incendie, suivez les instructions d'installation. Contactez votre service municipal du bâtiment ou des incendies pour connaître les restrictions et les exigences d'inspection et d'installation dans votre région.

Lisez la notice au complet avant d'installer et d'utiliser votre nouveau foyer de masse. Il est important de respecter intégralement les directives d'installation. Si le foyer de masse n'est pas installé correctement, il peut en résulter un incendie, des blessures corporelles ou même le décès.

Il se peut que vous deviez vous procurer un permis pour l'installation de l'appareil et de la cheminée à laquelle il est branché. Communiquez avec votre service municipal du bâtiment ou des incendies avant l'installation pour déterminer la nécessité de vous en procurer un. Nous vous recommandons également de demander à votre compagnie d'assurance habitation si cette installation aura une incidence sur votre police d'assurance. Ne pas installer dans les maisons mobiles.

ENREGISTREMENT EN LIGNE DE LA GARANTIE

Afin d'obtenir une couverture complète en cas de réclamation sur garantie, vous devrez fournir une preuve et une date d'achat. Conservez votre facture d'achat. Nous vous recommandons également d'enregistrer votre garantie en ligne au

<http://www.valcourtinc.com/enregistrement-garanties.aspx>

L'enregistrement de votre garantie en ligne nous aidera à retrouver rapidement les informations requises sur votre appareil.

Table des matières

PARTIE A – UTILISATION ET ENTRETIEN.....	4
Sécurité	4
Renseignements généraux.....	5
Combustible	6
Utilisation du poêle	10
Entretien de votre système de chauffage au bois	12
PARTIE B - INSTALLATION	15
Sécurité	15
Fondation.....	16
Dégagements par rapport aux matériaux inflammables.....	18
Le système d'évacuation	22
Annexe 1 : Installation d'une prise d'air extérieur.....	27
Annexe 2 : Liste des pièces	28
Annexe 3 : Vu de l'ensemble des pièces du foyer.....	29
GARANTIE 5 ANS LIMITÉE	30

PARTIE A – UTILISATION ET ENTRETIEN

S.v.p. vous référer à la Partie B pour les directives d'installation.

Sécurité

Résumé des mises en garde et avertissements concernant l'utilisation et l'entretien

BRÛLANT LORSQU'EN FONCTION, ÉLOIGNER LES ENFANTS, LES VÊTEMENTS ET LES MEUBLES. TOUT CONTACT AVEC LA PEAU PEUT CAUSER DES BRÛLURES. DES GANTS PEUVENT ÊTRE NÉCESSAIRES POUR CHAUFFER L'APPAREIL.

LE FAIT D'UTILISER UN APPAREIL DONT DES ÉLÉMENTS COMME LA VITRE, LES PORTES, LES COUPE-FEU SONT FISSURÉS OU BRISÉS PEUT ÊTRE DANGEREUX ET PEUT ENDOMMAGER LE FOYER.

OUVRIR COMPLÈTEMENT L'ADMISSION D'AIR ET LE CONDUIT DE DÉRIVATION AVANT D'OUVRIR LA PORTE DE LA CHAMBRE À COMBUSTION.

LE FOYER N'EST PAS CONÇU POUR ÊTRE UTILISÉ LORSQUE LA PORTE EST OUVERTE. IL FAUT OUVRIR LA PORTE SEULEMENT POUR ALLUMER ET RECHARGER LE FOYER. NE PAS LAISSER LE FOYER SANS SURVEILLANCE LORSQUE LA PORTE EST LÉGÈREMENT OUVERTE LORS DE L'ALLUMAGE. TOUJOURS FERMER LA PORTE APRÈS L'ALLUMAGE.

NE PAS UTILISER DE LIQUIDES INFLAMMABLES COMME L'ESSENCE, LE NAPHTÉ, LE MAZOUT, L'HUILE À MOTEUR, LE KÉROZÈNE, DU LIQUIDE ALLUME-BARBECUE, DES LIQUIDES SIMILAIRE OU DES AÉROSOLS POUR ALLUMER OU RAVIVER LE FEU. NE PAS UTILISER DE LIQUIDES INFLAMMABLES OU D'AÉROSOLS PRÈS DE CET APPAREIL LORSQU'IL EST ALLUMÉ.

NE PAS GARDER DE COMBUSTIBLE EN DEÇÀ DES DÉGAGEMENTS MINIMUMS DE L'APPAREIL DE CHAUFFAGE.

BRÛLER SEULEMENT DU BOIS DE CHAUFFAGE NATUREL SEC.

NE PAS BRÛLER :

- DES DÉCHETS QUELS QU'ILS SOIENT;**
- DU CHARBON OU DU CHARBON DE BOIS;**
- DU BOIS TRAITÉ, PEINT OU RECOUVERT D'UN ENDUIT;**
- DU CONTREPLAQUÉ OU DES PANNEAUX-PARTICULES;**
- DU PAPIER FIN, DU PAPIER COLORÉ OU DU CARTON;**
- DU BOIS D'ÉPAVE AYANT TREMPÉ DANS L'EAU SALÉE OU**
- DES TRAVERSES DE CHEMIN DE FER.**

NE PAS SOULEVER LE FEU EN PLAÇANT UNE GRILLE DANS LA CHAMBRE DE COMBUSTION.

L'APPAREIL DOIT ÊTRE ENTRETENU ET UTILISÉ EN TOUT TEMPS CONFORMÉMENT AUX PRÉSENTES DIRECTIVES.

Renseignements généraux

Caractéristiques

Type de combustible	Bois de chauffage
Normes d'essai (sécurité)	ULC S627 et UL 1482

Chauffage par zone- De quelle façon vous pouvez en profiter

Votre nouveau foyer de masse sert au chauffage des locaux, ce qui signifie qu'il est prévu pour chauffer le secteur où il est installé, de même que les pièces qui y sont reliées, bien qu'à une température inférieure. Cela s'appelle le chauffage par zone et c'est une façon de plus en plus répandue de chauffer des résidences ou des espaces à l'intérieur des résidences.

Le chauffage par zone peut être utilisé comme appoint pour un autre système de chauffage, en chauffant un espace de la résidence en particulier, comme une salle familiale au sous-sol ou un agrandissement qui n'a pas d'autre système de chauffage.

Les maisons de grandeur moyenne et relativement neuves peuvent être chauffées à l'aide d'un foyer bien situé et de la bonne grosseur. Le chauffage par zone de toute une maison fonctionne mieux lorsque l'appareil est placé dans la partie de la maison où la famille passe le plus de temps. Il s'agit généralement du secteur principal où se trouvent la cuisine, la salle à manger et le salon. En plaçant le l'appareil dans ce secteur, vous profiterez au maximum de la chaleur qu'il produit et en retirerez le maximum de confort et le rendement énergétique le plus élevé. La pièce où vous passez le plus de temps sera plus chaude, alors que les chambres et le sous-sol (s'il y en a un) resteront plus frais. De cette façon vous brûlerez moins de bois qu'avec les autres formes de chauffage.

Bien que l'appareil soit capable de chauffer les secteurs principaux de votre maison à une température adéquate, nous vous recommandons fortement d'avoir aussi un système de chauffage conventionnel au mazout, au gaz ou à l'électricité comme chauffage d'appoint.

Plusieurs facteurs feront en sorte que le chauffage par zone vous réussira, y compris le bon emplacement et la bonne grosseur du foyer, la dimension, la disposition et l'âge de votre résidence, de même que votre zone climatique. Les résidences secondaires utilisées trois saisons par année peuvent généralement être chauffées par des poêles plus petits que les maisons qui sont chauffées tout l'hiver.

Les avantages des faibles émissions et du haut rendement

Les faibles émissions de particules qui résultent de la technologie utilisée dans votre appareil signifient que votre maisonnera rejettera jusqu'à 90 pour cent moins de particules fines dans l'environnement que si vous utilisiez un ancien poêle conventionnel. Mais la technologie du contrôle des rejets signifie plus que la protection de l'environnement.

La fumée qui provient du bois lorsqu'il est chauffé contient environ la moitié de l'énergie contenue dans ce combustible. En brûlant le bois complètement et de manière rapide votre foyer accumule toute l'énergie calorifique du bois, plutôt que de la gaspiller en fumée qui s'échappe par la cheminée. Le contrôle des rejets et la technologie de combustion évoluée de votre appareil ne peuvent bien fonctionner que si votre combustible comporte un taux d'humidité moyen inférieur à 18 pour cent. Voir la section *combustible* (page 6) de la présente notice pour des suggestions sur la préparation du bois de chauffage et l'évaluation de son taux d'humidité.

De quoi est fait votre nouveau poêle?

La Stéatite est une pierre naturelle extraite au Canada dans la province de Québec. La pierre contient le bon mélange de talc et de magnétite de façon à bien accumuler la chaleur et de résister à des températures très élevés. Cette pierre est inerte et ne représente aucun danger pour la santé.

On utilise de la vermiculite pour le coupe-feu. La vermiculite est un minéral. Il en existe de grandes mines commerciales en Chine, en Russie, en Afrique du Sud et au Brésil. On utilise du silicate de potassium comme liant pour former une planche rigide. La vermiculite peut résister à des températures de plus de 2000 °F. Elle n'est pas considérée comme un déchet dangereux. Il est recommandé de l'envoyer au dépotoir.

Les joints d'étanchéité de la porte et de la vitre sont faits de fibre de verre qui est tissée à partir de sable fondu. Les joints d'étanchéité noirs ont été trempés dans une solution sans solvants. Il est recommandé de les envoyer au dépotoir.

La vitre de la porte est faite de céramique de 5 mm d'épais qui ne contient aucun produit chimique toxique. Elle est faite de matières premières provenant du sol comme le sable et le quartz qui sont fusionnées de façon à former de la vitre à haute température. Le verre céramique ne peut être refondu de la même façon que le verre ordinaire, de sorte qu'il ne doit pas être recyclé avec vos produits domestiques courants. Il est recommandé de l'envoyer au dépotoir.

Combustible

Les matériaux qu'il ne faut pas brûler

**LES DÉCHETS QUELS QU'ILS SOIENT;
DU CHARBON OU DU CHARBON DE BOIS;
DU BOIS TRAITÉ, PEINT OU RECOUVERT D'UN ENDUIT;
DU CONTREPLAQUÉ OU DES PANNEAUX-PARTICULES;
DU PAPIER FIN, DU PAPIER COLORÉ OU DU CARTON;
DU BOIS D'ÉPAVE AYANT TREMPÉ DANS L'EAU SALÉE;
DES BÛCHES USINÉES CONTENANT DE LA CIRE OU DES ADDITIFS CHIMIQUES;
DES TRAVERSES DE CHEMIN DE FER;
DES LIQUIDES COMME LE KÉROSÈNE OU LE CARBURANT DIÉSEL POUR ALLUMER LE FEU.**

Comment préparer ou acheter du bon bois de chauffage

Qu'est-ce que le bon bois de chauffage?

Le bon bois de chauffage est celui qui a été coupé à la bonne longueur pour votre poêle, fendu en différentes grosseurs et cordé à l'extérieur jusqu'à ce que sa teneur en humidité ne soit plus que de 15 à 20 pour cent.

Essences d'arbres

Les essences d'arbres d'où provient le bois de chauffage sont moins importantes que sa teneur en humidité. La principale différence entre les différentes essences d'arbres est la densité du bois. Le bois franc est plus dense que le bois mou. Les gens qui résident dans les régions les plus froides de l'Amérique du Nord n'ont généralement que de l'épinette, du bouleau et du peuplier ou d'autres essences à faible densité à brûler et pourtant ils réussissent à chauffer leur résidence.

Les propriétaires de maison qui peuvent obtenir à la fois du bois franc et du bois mou utilisent parfois les deux sortes de bois à différentes fins. Par exemple, le bois mou est un bon combustible par temps relativement doux au printemps et à l'automne parce qu'il s'enflamme rapidement et produit moins de chaleur. Le bois mou n'est pas aussi dense que le bois franc, de sorte qu'un volume donné de bois contient moins d'énergie. En utilisant du bois mou, on évite de surchauffer la maison, ce qui peut être un problème répandu avec le chauffage au bois par temps doux. Le bois franc est meilleur pour les temps froids d'hiver lorsqu'il faut plus de chaleur et un cycle de combustion plus long.

Remarquez que le bois franc comme le chêne, l'érable, le frêne et le hêtre prend plus de temps à pousser et vit plus longtemps que le bois mou comme le peuplier et le bouleau. Cela donne plus de valeurs aux essences de bois franc. Le conseil voulant que seul le bois franc soit bon à brûler est dépassé. Les vieux poêles à bois de fonte qui fuyaient n'auraient pu chauffer toute la nuit à moins qu'on ne les alimente avec de grosses bûches de bois franc. Cela n'est plus le cas. Vous pouvez très bien chauffer votre maison en utilisant des essences moins désirables et laisser souffler la forêt en même temps.

Longueur des bûches

Les bûches devraient être coupées pour avoir environ 1 po. de moins que la chambre à combustion, de façon à y pénétrer facilement. Il est très difficile d'alimenter l'appareil avec des bûches qui sont juste un peu trop longues. La longueur la plus commune pour le bois de chauffage est de 16 po. (400mm).

Les bûches doivent être de longueur égale, ne variant que d'un maximum de 1 po. (25 mm) d'une bûche à l'autre.

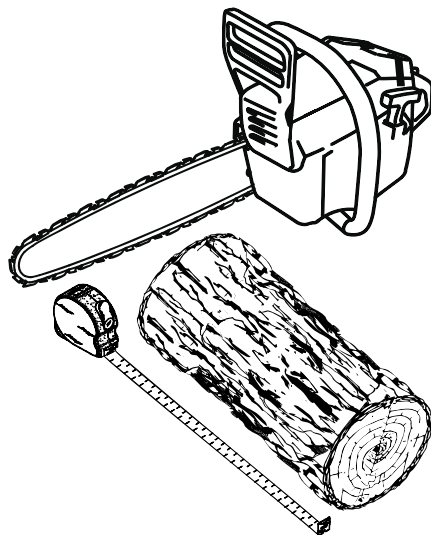

Grosueur des bûches

Le bois de chauffage sèche plus rapidement lorsqu'il est fendu. Les gros rondins qui ne sont pas fendus peuvent mettre des années à sécher suffisamment pour qu'on puisse les brûler. Même lorsqu'elles sont sèches, les bûches non fendues sont difficiles à allumer, parce qu'elles n'ont pas d'arêtes vives où les flammes prennent en premier. Les bûches ayant 3 po. (75mm) et plus devraient être fendues pour faciliter le séchage.

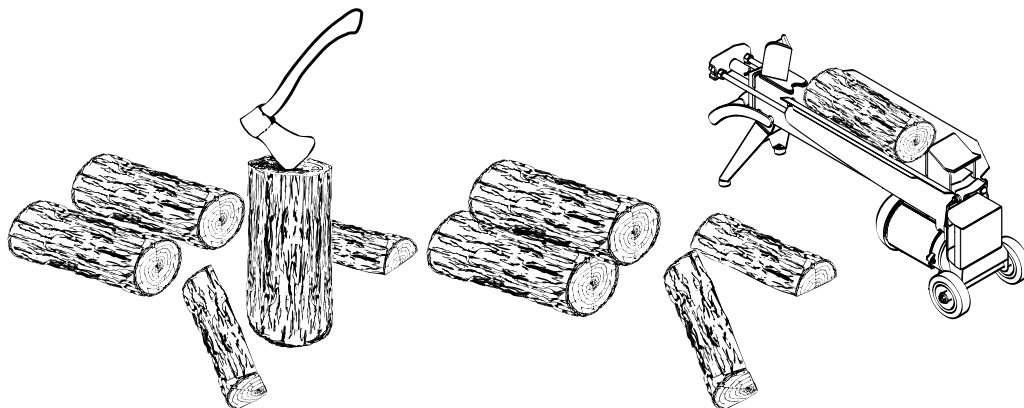

Le bois devrait être fendu de différentes grosseurs, allant de 3 po. à 6 po. (75 mm à 150 mm) d'épaisseur. Il est beaucoup plus facile d'allumer et de raviver un feu avec des bûches de différentes grosseurs. Souvent, le bois de chauffage acheté d'un fournisseur commercial n'est pas fendu assez petit pour alimenter un feu. Il est parfois préférable de refendre le bois avant de le corder pour qu'il sèche.

Comment faire sécher le bois de chauffage

Le bois de chauffage qui n'est pas suffisamment sec est la cause de la plupart des plaintes concernant les poêles à bois. Les plaintes portent généralement sur le manque de chaleur et les vitres de porte sales.

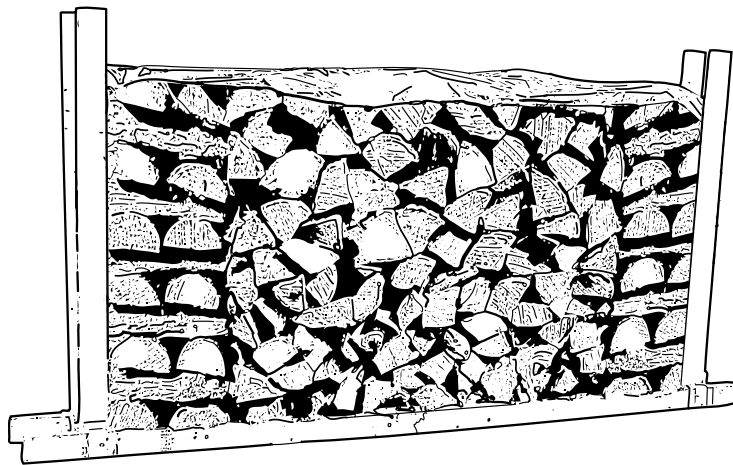

Voici quelques-unes des choses dont il faut tenir compte pour l'estimation du temps de séchage :

LE BOIS DE CHAUFFAGE PREND BEAUCOUP DE TEMPS À SÉCHER;

LE BOIS DE CHAUFFAGE ACHETÉ D'UN VENDEUR EST RAREMENT SUFFISAMMENT SEC POUR ÊTRE BRÛLÉ, IL EST DONC CONSEILLÉ D'ACHETER LE BOIS AU PRINTEMPS ET DE LE FAIRE SÉCHER VOUS-MÊME;

LE SÉCHAGE EST PLUS RAPIDE DANS UN CLIMAT SEC QUE DANS UN CLIMAT MARITIME HUMIDE;

LE SÉCHAGE EST PLUS RAPIDE L'ÉTÉ PAR TEMPS CHAUD QUE L'HIVER;

LES PETITES BÛCHES SÈCHENT PLUS RAPIDEMENT QUE LES GROSSES;

LES BÛCHES FENDUES SÈCHENT PLUS RAPIDEMENT QUE LE BOIS ROND;

LE BOIS MOU SÈCHE PLUS RAPIDEMENT QUE LE BOIS FRANC;

LE BOIS MOU COMME LE PIN, L'ÉPINETTE ET LE PEUPLIER/TREMBLE PEUT ÊTRE SUFFISAMMENT SEC POUR FAIRE DU FEU APRÈS AVOIR ÉTÉ CORDÉ À L'EXTÉRIEUR SEULEMENT PENDANT LES MOIS D'ÉTÉ;

LE BOIS FRANC COMME LE CHÊNE, L'ÉRABLE ET LE FRÊNE PEUT METTRE UN OU MÊME DEUX ANS À SÉCHER COMPLÈTEMENT, SURTOUT S'IL S'AGIT DE GROSSES BÛCHES;

LE BOIS DE CHAUFFAGE SÈCHE PLUS RAPIDEMENT LORSQU'IL EST CORDÉ À L'EXTÉRIEUR OÙ IL EST EXPOSÉ AU SOLEIL ET AU VENT; IL PREND BEAUCOUP PLUS DE TEMPS À SÉCHER LORSQU'IL EST CORDÉ DANS UNE REMISE À BOIS;

DU BOIS DE CHAUFFAGE PRÊT À BRÛLER A UNE TENEUR EN HUMIDITÉ DE 15 À 20 % ET PERMETTRA AU POÊLE D'ATTEINDRE SON RENDEMENT LE PLUS ÉLEVÉ.

Comment évaluer la teneur en humidité du bois de chauffage

Vous pouvez savoir si du bois de chauffage est suffisamment sec pour brûler à l'aide des indications suivantes :

DES FISSURES APPARAISSENT À L'EXTRÉMITÉ DES BÛCHES AU FUR ET À MESURE QU'ELLES SÈCHENT;

EN SÉCHANT AU SOLEIL, LE BOIS PASSE D'UNE COLORATION BLANCHE OU CRÉMEUSE À GRIS OU JAUNE;

FRAPPEZ DEUX MORCEAUX DE BOIS ENSEMBLE, LE BOIS SEC SONNE CREUX ET LE BOIS HUMIDE SONNE SOURD;

LE BOIS SEC EST BEAUCOUP PLUS LÉGER QUE LE BOIS HUMIDE;

FENDEZ UN MORCEAU DE BOIS ET SI LA FACE MISE À JOUR SEMBLE CHAUDE ET SÈCHE AU TOUCHER, IL EST ASSEZ SEC POUR ÊTRE BRÛLÉ; S'IL EST HUMIDE AU TOUCHER, IL N'EST PAS PRÊT;

BRÛLEZ UN MORCEAU DE BOIS, LE BOIS HUMIDE CHUINTE ET GRÉSILLE DANS LE FEU, PAS LE BOIS SEC.

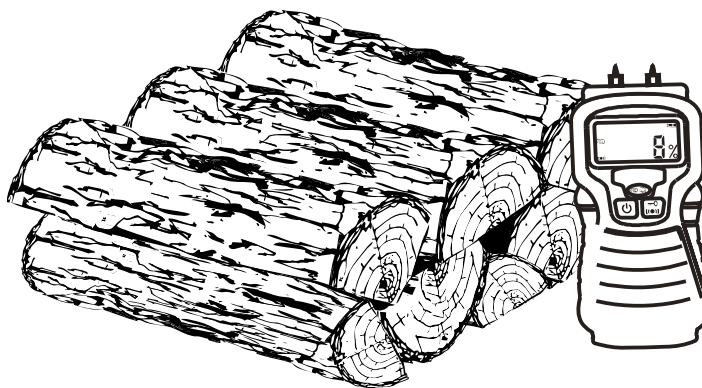

Vous pouvez vous procurer un indicateur d'humidité pour le bois de chauffage.

Bûches usinées

Ne brûlez pas de bûches usinées contenant de la sciure imprégnée de cire ou de bûches contenant des additifs chimiques. Les bûches usinées faites à 100 % de sciure comprimée peuvent être brûlées, mais faites attention ne pas brûler trop de ces bûches à la fois.

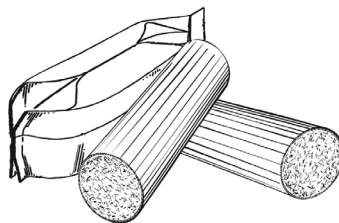

Utilisation du foyer

Les premières attisées (minimum 3 semaines après l'installation)

Votre foyer neuf contient beaucoup d'humidité. IL est donc primordial de bien l'assécher avant de l'utiliser à plein régime. Pour ce faire, vous devez chauffer votre appareil de façon progressive.

Consultez les tableaux ci-dessous pour connaître la quantité de bois et le nombre de feu requis. Augmentez graduellement l'intensité du feu et la charge de bois à chaque feu. Il est très important d'effectuer cette opération car une évaporation trop rapide peu endommager la structure interne de votre appareil. Il est aussi important de ne pas laisser le foyer refroidir entre les feu. Il se peut qu'une certaine quantité d'eau coule du foyer l'or d'un premier démarrage du à un phénomène de condensation interne.

Masse du foyer (livre)	Quantité de bois par feu pour sécher le foyer (livre)									
	feu 1	feu 2	feu 3	feu 4	feu 5	feu 6	feu 7	feu 8	feu 9	feu 10
3800	10	12	14	16	18					
4500	10	13	16	19	22					
5000	10	14	18	22	25					
6000	10	15	20	25	30					
7000	10	16	22	28	35					
8000	10	13	16	19	22	25	28	30	35	40
9000	10	14	18	22	28	32	36	40	44	48

Allumage du foyer à froid

Si votre foyer n'est pas utilisé pendant une longue période et qu'il est à la température de la pièce . Il est important d'utiliser une quantité de bois équivalent à 50% de la charge maximale avant de mettre une pleine charge. Des dommages à la structure peuvent survenir si l'appareil est chauffé trop rapidement (chocs Thermiques). Il faut laisser le foyer monter en température avant de faire le second feu. Il est préférable de ne pas laisser refroidir le foyer entre les feu.

Usage régulier

Votre appareil est conçu pour une combustion rapide, ce qui signifie que l'entrée d'air doit demeurer ouverte en tout temps pendant la combustion. L'appareil est conçu pour un usage régulier, il doit atteindre sa température de croisière et conserver cette température pour plusieurs semaines, des démarrages à froid trop fréquent vont abimer le foyer et les joints du foyer vont se désagréger. À la fin de la combustion, et lorsque tous les braises sont consumé, nous vous suggérons de fermer le registre de la cheminée afin de conserver la chaleur dans l'appareil.

Masse du foyer (livre)	Quantité de bois par feu normal (livre)		
	Feu normal maximum	Feu normal minimum	Démarrage à froid
3800	25	8	13
4500	25	8	13
5000	30	10	15
6000	35	12	18
7000	40	13	20
8000	45	15	23
9000	50	17	25

Faire du feu

NE PAS LAISSER LE POÊLE SANS SURVEILLANCE LORSQUE LA PORTE EST LÉGÈREMENT OUVERTE LORS DE L'ALLUMAGE. TOUJOURS FERMER LA PORTE APRÈS L'ALLUMAGE.

Méthode du feu descendant

Votre foyer est conçu pour un allumage par le haut. Il vous faut donc placer environ 75% de la quantité de bois requise dans l'âtre en entrecroisant les rangées. Placez le papier journal sur la pile, puis ajoutez le reste du bois. Ouvrez au maximum les entrées d'air. La clé du registre et la clé de déviation avant de procéder à l'allumage du papier.

Il est primordial d'attendre que le feu soit vif avant de fermer la clé de déviation, sinon le foyer risque d'enfumer votre résidence.

Utilisation des allume-feu

Plusieurs personnes aiment utiliser des allume-feu commerciaux plutôt que du papier journal. Certains de ces allume-feu sont faits de sciure et de cire et d'autres sont faits de produits chimiques spéciaux inflammables. Suivez les instructions sur l'emballage pour l'utilisation.

On peut utiliser un allume-feu en gel, mais seulement s'il n'y a plus de braises chaudes. À utiliser seulement dans une chambre à combustion froide pour allumer un feu.

NE PAS UTILISER DE LIQUIDES INFLAMMABLES COMME L'ESSENCE, LE NAPHTE, LE MAZOUT, L'HUILE À MOTEUR OU DES AÉROSOLS POUR ALLUMER OU RAVIVER LE FEU.

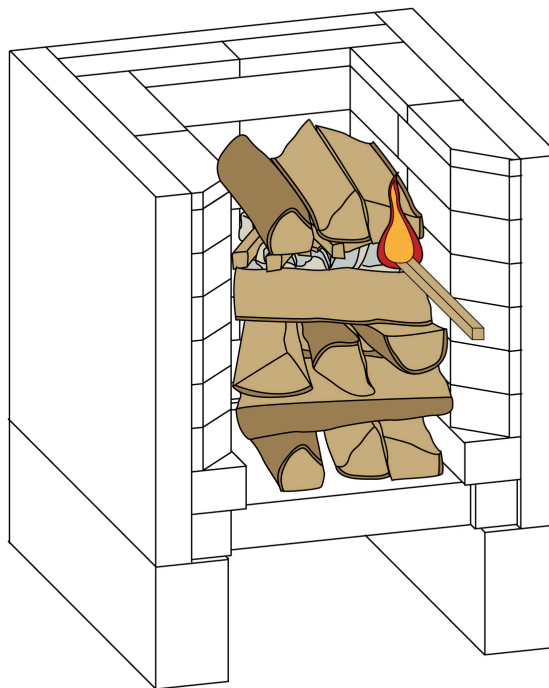

Comment entretenir un feu de bois

Conseils généraux

SI VOUS DEVEZ OUVRIR LA PORTE PENDANT QUE LE BOIS BRÛLE, OUVREZ LE CONTRÔLE D'ADMISSION D'AIR COMPLÈTEMENT ET OUVRIR LE CONDUIT D'ACCÈS DIRECT PENDANT QUELQUES MINUTES, PUIS DÉVERROUILLEZ ET OUVRIS LA PORTE LENTEMENT.

Enlèvement de la cendre

Il faudrait retirer la cendre de la chambre à combustion tous les deux ou trois jours environ en période de chauffage maximum. Ne laissez pas la cendre s'accumuler de façon excessive dans la chambre à combustion parce qu'elle nuira au bon fonctionnement du foyer.

Le meilleur moment pour enlever la cendre, c'est juste avant de faire un feu lorsque le foyer est relativement froid, mais qu'il y a encore un peu de tirage pour aspirer la poussière de cendre vers l'intérieur du foyer et l'empêcher de sortir dans la pièce.

Une fois que la cendre a été enlevée du foyer et placée dans un contenant métallique avec un couverc étanche, elle devrait être sortie de la maison immédiatement. Le contenant métallique fermé sera posé sur un plancher non-combustible ou sur le sol loin de tout matériau inflammable. Les cendres contiennent normalement des braises brûlantes qui peuvent rester chaudes pendant plusieurs jours. Si les cendres sont disposées par enfouissement dans le sol ou dispersées autrement sur place, elles devraient être maintenues dans le contenant fermé jusqu'à ce qu'elles soient complètement refroidies. Aucun autre déchet ne doit être placé dans ce contenant.

NE LAISSEZ JAMAIS DE CENDRE À L'INTÉRIEUR OU DANS UN CONTENANT NON-MÉTALLIQUE SUR UN PLANCHER DE BOIS.

Déplacement des braises

Lorsque le bois est pratiquement tout brûlé, il faut déplacer les braises restantes au milieu de la chambre à combustion. C'est à cette endroit que l'admission d'air est située. Ceci à pour effet de brûler plus rapidement les braises pour terminer le feu.

La stéatite est conçue pour une absorption rapide de la chaleur pour ensuite la diffuser lentement sous forme de rayonnement. C'est pourquoi il faut un bon feu relativement rapide pour emmagasiner la chaleur dans le foyer tout en bénéficiant de toute l'énergie contenue dans le bois.

Contrôle de l'admission d'air

Devant le foyer se trouve un contrôle de l'admission de l'air. Ce dispositif sert à gérer l'entrée de l'air dans le foyer. Le feu a besoin de la bonne quantité d'air pour être à sa pleine capacité de chauffage. Si le foyer reçoit trop d'air, il sera moins efficace. S'il manque d'air, le feu aura tendance à étouffer et créera une moins bonne combustion du bois. On aura donc une moins bonne performance.

Côntrole d'air ouvert

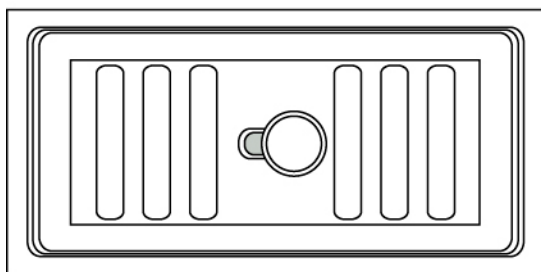

Côntrole d'air fermé

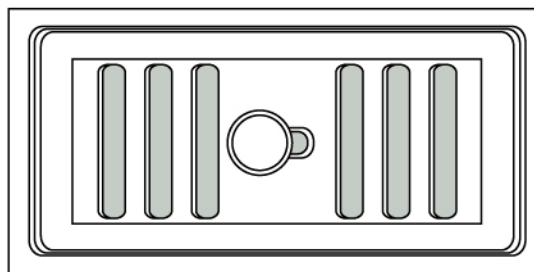

Entretien de votre système de chauffage au bois

Entretien du foyer

Votre nouveau foyer vous donnera des années de bon service si vous l'utilisez et l'entretenez correctement. Certains des éléments intérieurs de la chambre à combustion, comme les briques de stéatite pourront avoir de légères fissures pouvant survenir mais n'affectent en rien le bon fonctionnement de l'appareil. Si vous allumez chaque charge à chaud au début d'un cycle comme décrit ci-dessus, cela ne causera pas de détérioration prématurée du foyer.

Nettoyage de la vitre

Dans des conditions normales, votre vitre devrait rester relativement propre. Si votre bois de chauffage est suffisamment sec et que vous suivez les instructions d'utilisation de la présente notice, il se formera un dépôt blanchâtre et poussiéreux sur la surface intérieure de la vitre après une semaine environ d'utilisation. Cela est normal et s'enlève facilement lorsque le poêle est froid en essuyant la vitre à l'aide d'un linge humide ou d'un essuie-tout, puis en l'asséchant. N'essayez jamais de nettoyer la vitre quand le poêle est chaud.

S'il se forme des taches brunes sur la vitre, vous pouvez les enlever à l'aide de nettoyeurs spéciaux pour vitre de porte de poêle ou foyer à bois. N'utilisez pas d'abrasifs pour nettoyer la vitre du foyer.

Les dépôts qui se forment sur la vitre sont la meilleure indication de la qualité du combustible et de votre réussite à bien chauffer le foyer. Votre but devrait être d'avoir une vitre propre sans taches brunes. Si vous continuez à voir des taches brunes sur la vitre, il vous faut changer quelque chose dans votre façon de faire ou votre combustible. Des taches sur la vitre indiquent une combustion incomplète du bois, ce qui signifie aussi plus de rejets de fumée et une formation plus rapide de créosote dans la cheminée.

Si vous voyez des traînées brunes provenant du rebord de la vitre, il est temps de changer le joint d'étanchéité sur le pourtour de la vitre. Demandez à votre vendeur de foyer un joint d'étanchéité de vitre auto-adhésif et suivez les instructions ci-dessous pour l'installation.

Remplacement du joint d'étanchéité de la porte

Après un an ou plus d'usage, le joint d'étanchéité de la porte se comprimera et deviendra dur, ce qui peut permettre à de l'air de passer. Vous pouvez vérifier l'état de votre joint de porte en fermant et en verrouillant la porte sur un bout de papier. Vérifiez tout le tour de la porte. Si le papier glisse facilement à n'importe quel endroit, il est temps de remplacer le joint.

Utilisez le bon joint d'étanchéité que vous obtiendrez chez votre vendeur. Le bon diamètre et la bonne densité du joint sont importants pour que l'étanchéité soit bonne.

Placez la face de la porte vers le bas sur une surface douce comme un torchon ou un morceau de tapis. Retirez le vieux joint d'étanchéité de la porte en tirant et en le dégageant avec un tournevis. Utilisez ensuite le tournevis pour gratter la vieille colle à joint qui se trouve sur la porte. Placez alors un cordon de ¼ de po. (6mm) de silicone haute température dans la rainure du joint d'étanchéité. En partant du centre du côté des charnières, poussez-le joint dans la rainure. N'étirez pas le joint en le plaçant. Laissez environ ½ po. de joint dépasser au moment de le couper et poussez-en l'extrémité dans la rainure. Repoussez les fibres qui dépassent sous le joint vers le silicone. Fermez la porte et n'utilisez pas le poêle pendant 24 heures.

Remplacement du joint d'étanchéité et/ou de la vitre

Il est bon de remplacer le joint d'étanchéité de la vitre en même temps que celui de la porte. Le joint est plat et encollé et est fait de fibre de verre tressée. Retirez les vis et les pattes de rétention de la vitre. Retirez la vitre et enlevez le vieux joint. C'est un bon moment pour bien nettoyer la vitre.

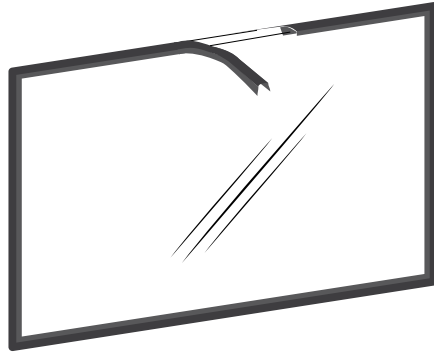

Le joint doit être centré sur le rebord de la vitre. Pour y réussir facilement, retirez une partie du papier qui recouvre l'adhésif et placez le joint sur une table en tournant l'adhésif vers le haut. Collez l'extrémité du joint au milieu de l'un des rebords, puis pressez le rebord de la vitre sur le joint, en prenant soin de bien le centrer sur le joint. Retirez une plus grande partie du papier et faites tourner la vitre, puis pressez la section suivante sur le joint. N'étirez pas le joint en le plaçant. Continuez jusqu'à ce que vous reveniez au point de départ et coupez le joint à la longueur nécessaire. À présent, pincer le joint sur la vitre en le faisant chevaucher le rebord, sur tout le pourtour. Remplacez la vitre, en prenant soin de bien centrer la vitre dans la porte. Ne pas trop serrer les vis. Remarquez que les deux principales causes de bris de vitre sont un positionnement inégal dans la porte et des vis de rétention trop serrées.

Ne maltraitez pas la porte en frappant dessus ou en la claquant. Ne pas se servir de l'unité si la vitre est manquante, craquée ou brisée. Pour changer la vitre, utilisez la même procédure décrite plus haut.

Entretien de la cheminée et du raccord de cheminée

Pourquoi ramoner la cheminée?

La fumée de bois peut se condenser à l'intérieur du raccord de cheminée et de la cheminée, formant un dépôt inflammable appelé crésote. Si on laisse la crésote s'accumuler dans le système d'évacuation, elle peut s'enflammer lorsqu'on fait un feu très chaud dans le poêle et un feu extrêmement chaud peut progresser jusqu'à l'extrémité de la cheminée. De graves feux de cheminée peuvent endommager même les meilleures cheminées. Des feux fumants peuvent rapidement causer la formation d'une épaisse couche de crésote. Lorsque vous évitez les feux fumants, de sorte que les gaz sortant de la cheminée sont presque transparents, la crésote se forme plus lentement. Votre nouveau poêle a les caractéristiques nécessaires pour vous aider à faire des feux propres produisant peu ou pas de fumée, ce qui donne moins de crésote dans la cheminée.

À quelle fréquence devriez-vous ramoner la cheminée?

Il n'est pas possible de prédire en combien de temps ou combien de crésote se formera dans votre cheminée. Il est important, par conséquent, de vérifier mensuellement s'il y a des dépôts dans votre cheminée pendant que vous vous habituez à votre nouveau poêle, jusqu'à ce que vous connaissiez le taux de formation de la crésote. Même si la crésote se forme lentement dans votre système, la cheminée devrait être inspectée et nettoyée chaque année.

Contactez votre service d'incendie municipal ou provincial pour obtenir des informations sur la façon de traiter un feu de cheminée. Ayez un plan clairement compris pour traiter un feu de cheminée.

Ramonaige de la cheminée

Le ramonaige de la cheminée peut être difficile et dangereux. Si vous n'avez pas d'expérience dans le ramonaige des cheminées, vous aimerez peut-être mieux engager un ramoneur professionnel pour inspecter et nettoyer le système pour la première fois. Après avoir vu comment se déroule le ramonaige, vous saurez si c'est un travail que vous pouvez faire.

Le matériel le plus couramment utilisé comprend des tiges en fibre de verre munies de raccords filetés et de brosses en plastique. On fait glisser de force la brosse de haut en bas de la cheminée pour en retirer la crésote par frottement.

Le raccord de cheminée et ses éléments devraient toujours être nettoyés en même temps que la cheminée.

PARTIE B - INSTALLATION

Sécurité

Résumé des mises en garde et avertissements concernant l'installation

LES INFORMATIONS INSCRITES SUR LA PLAQUE D'HOMOLOGATION DE L'APPAREIL ONT TOUJOURS PRÉÉANCE SUR LES INFORMATIONS CONTENUES DANS TOUT AUTRE MÉDIA PUBLIÉ (MANUELS, CATALOGUES, CIRCULAIRES, REVUES ET/OU LES SITES WEB).

LE FAIT DE MÉLANGER DES COMPOSANTES PROVENANT DE DIVERSES SOURCES OU DE MODIFIER DES ÉLÉMENTS PEUT AMENER DES SITUATIONS DANGEREUSES. SI ON PRÉVOIT FAIRE DE TELS CHANGEMENTS, IL FAUT COMMUNIQUER À L'AVANCE AVEC LE MANUFACTURIER.

TOUTE MODIFICATION DE L'APPAREIL QUI N'A PAS ÉTÉ APPROUVÉE PAR ÉCRIT PAR L'AUTORITÉ D'HOMOLOGATION OU LE MANUFACTURIER VIOLE LES NORMES CSA B365 (CANADA) ET ANSI NFPA 211 (É.-U.).

BRANCHER LE FOYER SEULEMENT À UNE CHEMINÉE PRÉFABRIQUÉE HOMOLOGUÉE POUR UTILISATION AVEC DU COMBUSTIBLE SOLIDE OU À UNE CHEMINÉE DE MAÇONNERIE CONFORME AUX CODES DU BÂTIMENT NATIONAL ET LOCAL. TOUT DÉPENDANT DU DIAMÈTRE DE LA CHEMINÉE DE MAÇONNERIE, CETTE DERNIÈRE DEVRAIT ÊTRE MUNIE D'UNE GAINÉ EN ACIER INOXYDABLE.

SI NÉCESSAIRE, IL FAUT ASSURER UN APPROVISIONNEMENT EN AIR DE COMBUSTION À LA PIÈCE OU AU LOCAL.

NE PAS RELIER À UN SYSTÈME OU À UN CONDUIT DE DISTRIBUTION D'AIR SAUF SI APPROUVÉ EXPRESSÉMENT POUR UNE TELLE INSTALLATION.

NE PAS RACCORDER CET APPAREIL À UN CONDUIT DE CHEMINÉE DESSERVANT UN AUTRE APPAREIL.

Règlements régissant l'installation

Au Canada, il faut respecter le CSA B365 Installation des appareils de chauffage à combustible solide et du matériel connexe . Aux États-Unis, il faut suivre le ANSI NFPA 211 Standard for Chimneys, Fireplaces, Vents and Solid Fuel-Burning Appliances en l'absence de code local.

Ce foyer doit être raccordé à une cheminée conforme aux exigences de cheminées de type HT dans la norme pour cheminées préfabriquées de type résidentiel et appareils de chauffage de bâtiment, UL 103 et ULC S629 ou à une cheminée de maçonnerie approuvé selon le code avec une gainé de cheminée.

Fondation avec isolant

Toute fondation se doit d'être plane et au niveau.

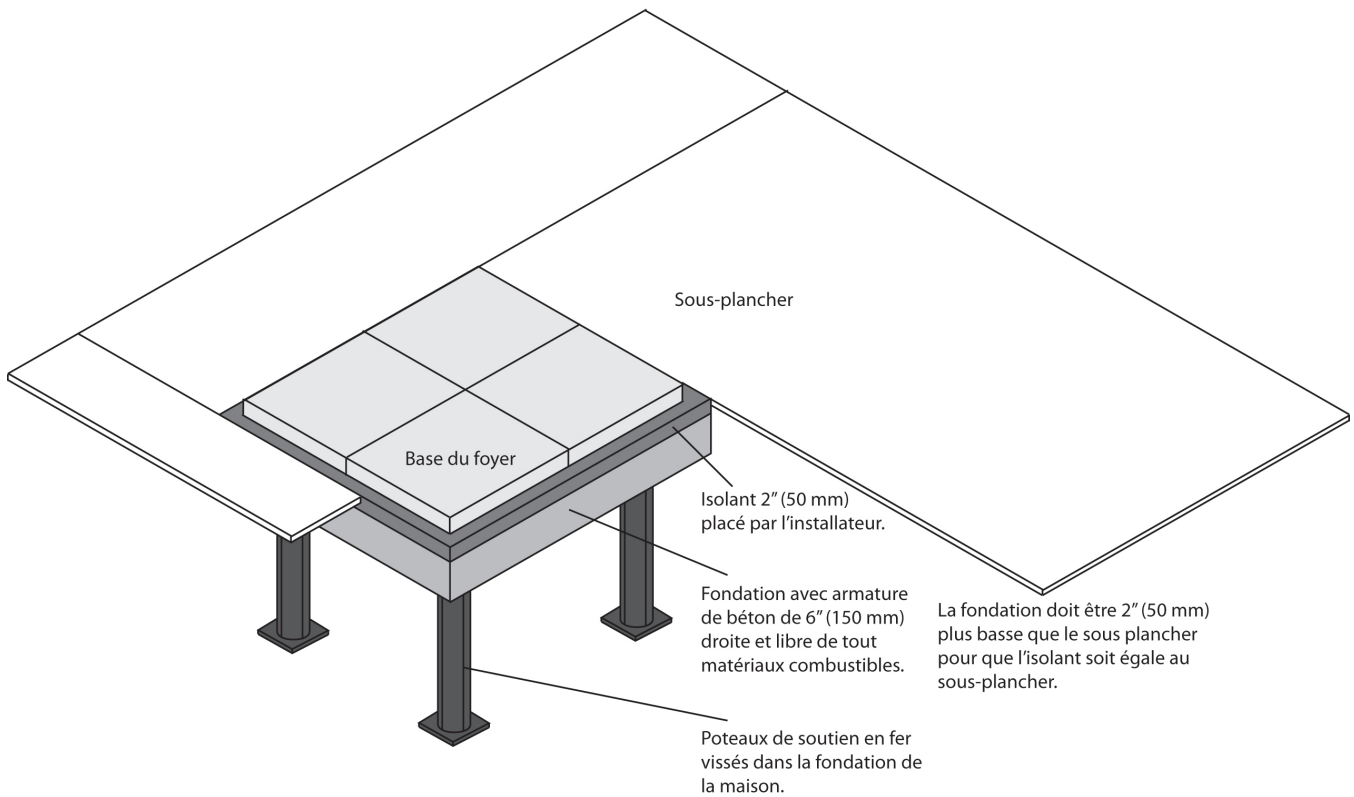
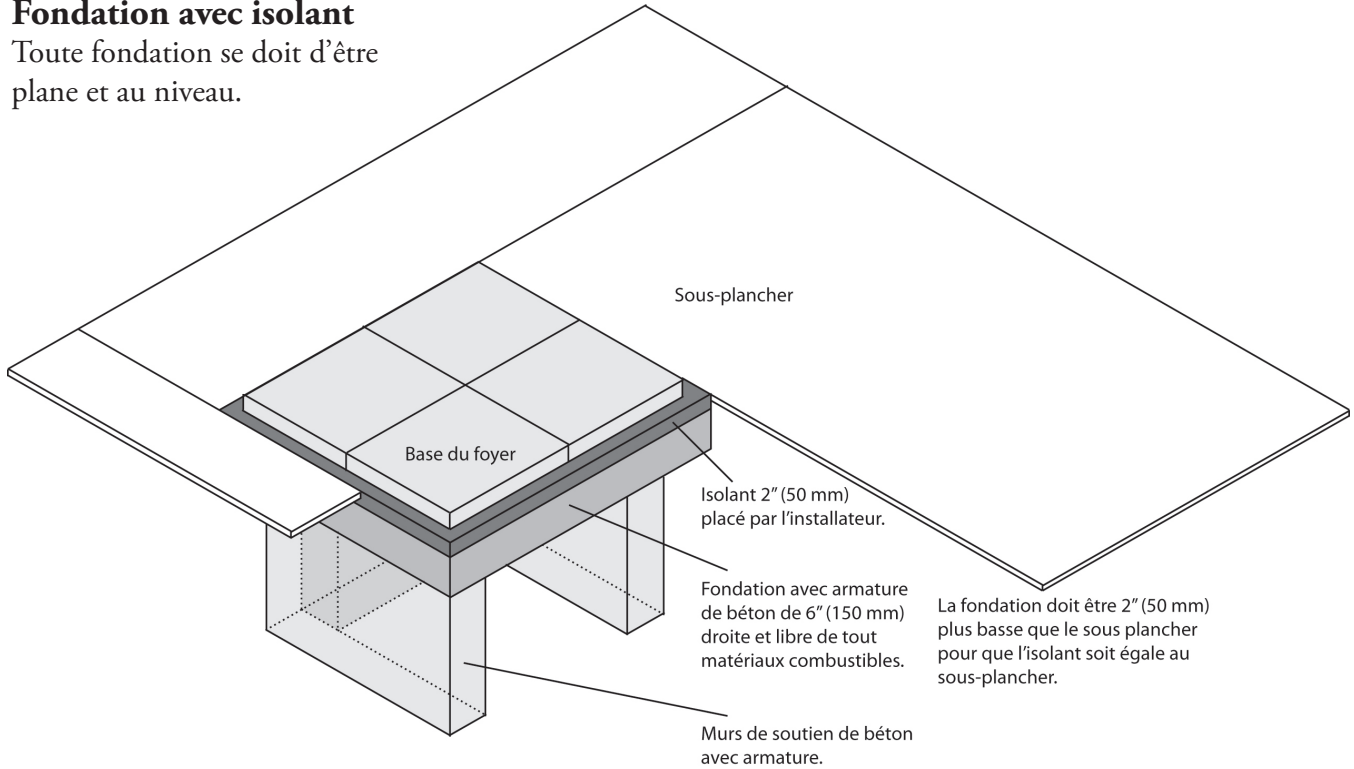

Fondation sans isolant

Toute fondation se doit d'être plane et au niveau.
La fondation doit être à égalité avec le sous-plancher.

Du béton sur une structure en bois n'est pas considéré comme un plancher de béton.

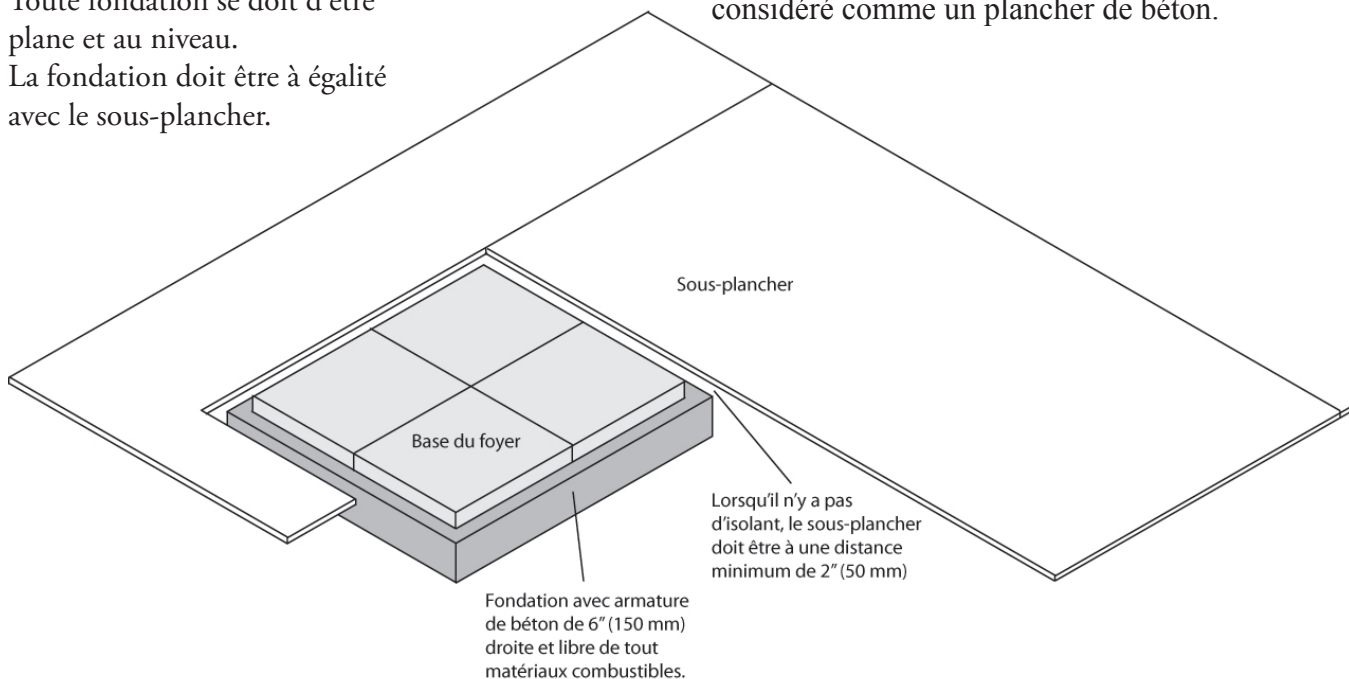

Fondation directement sur le plancher

Un petit foyer peut être installé directement sur le planche en utilisant un isolant de 2 po et des renfort sous le plancher.

L'isolant doit être de 50mm (2pouces) d'épaisseur et ayant une densité de 117kg/m³ ou 7.3 lbs/au pied³ et ayant une résistance à la compression de 620 kpa ou 90 pounds/inch².

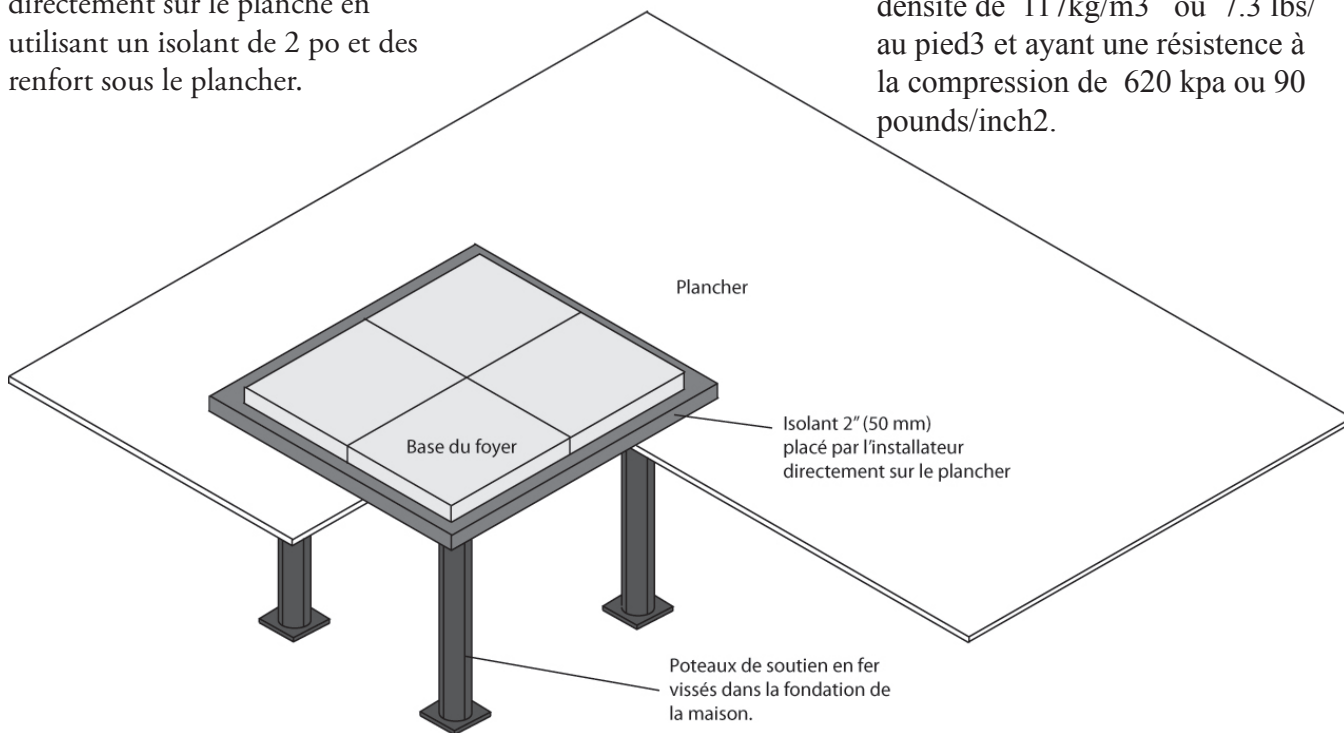

Dégagement par rapport aux matériaux inflammables

- 1) LE DÉGAGEMENT MINIMUM DOIT ÊTRE DE 14" (350 MM) SUR LES CÔTÉS D'UN CONDUIT DE FUMÉE AVEC UNE COQUILLE EXTÉRIEURE DE 3.5" (90 MM) D'ÉPAISSEUR.
- 2) LE DÉGAGEMENT MINIMUM DOIT ÊTRE DE 20" (500 MM) SUR LES CÔTÉS AVEC UNE COQUILLE DE SEULEMENT 2.375" (60 MM) D'ÉPAISSEUR.
- 3) LE DÉGAGEMENT MINIMUM AU DESSUS DU FOYER DOIT ÊTRE D'AU MOINS 10" (250 MM).
- 4) LE FOYER DOIT ÊTRE ASSEMBLÉ SUR UNE SURFACE NON COMBUSTIBLE OU SUR UN ISOLANT DE 2" (50 MM) DE TYPE *FOAMGLASS*.
- 5) LORSQU'UNE TABLETTE OU UN BANC NON CHAUFFANT AVEC UNE ÉPAISSEUR DE 3" (75 MM) OU MOINS EST ATTACHÉ AU FOYER, IL PEUT ÊTRE OUBLIER POUR LA DÉTERMINATION DES DÉGAGEMENTS.
- 6) LE DÉGAGEMENT POUR LES CUISINETTES EST DE 20" (500 MM) DANS TOUTES LES DIRECTIONS.
- 7) LORSQUE LE FOYER EST DANS UNE ALCÔVE, LE DÉGAGEMENT DES CÔTÉS PASSE DE 14" (350 MM) À 20" (500 MM)

Les dégagements donnés dans la présente section ont été établis à partir d'essais conformément aux procédures décrites dans les normes ULC S627 (Canada), UL 1482 (É.-U.) . Lorsque le foyer est installé de façon à ce que ses surfaces respectent les dégagements minimums indiqués ou plus, les surfaces inflammables ne surchaufferont pas en usage normal et même anormal.

Aucune partie du poêle ou du conduit de fumée ne peut être placée plus près des matériaux inflammables que les dégagements minimums indiqués.

Localisation de la plaque d'homologation

Puisque les informations inscrites sur la plaque d'homologation de l'appareil ont toujours préséance sur les informations contenues dans tout autre média publié (manuels, catalogues, circulaires, revues et/ou les sites web) il est important de vous y référer afin d'avoir une installation sécuritaire et conforme. De plus, vous y trouverez des informations concernant votre appareil (modèle, numéro de série, etc.) Vous trouverez la plaque d'homologation au dos de l'appareil.

Dégagements de l'appareil aux matériaux combustibles

Les dégagements par rapport aux murs inflammables peuvent être légèrement différents entre le Canada et les É.-U. et peuvent aussi varier selon que vous utilisez du tuyau de fumée à paroi simple ou double. Assurez-vous d'utiliser le bon dégagement pour votre emplacement et votre type de tuyau. Consultez la figure Dégagements aux matériaux combustibles et protection du plancher afin d'associer chaque lettre au dégagement correspondant.

Dégagement aux matériaux combustibles

	Dégagements des murs		Dégagements des murs (Bouclier thermique)	
	CANADA	É-U.	CANADA	É-U.
A	18" (450 mm)	18" (450 mm)		
B	18" (450 mm)	18" (450 mm)	18" (450 mm)	18" (450 mm)
C	48" (1200 mm)	48" (1200 mm)	48" (1200 mm)	48" (1200 mm)
G	Peut varier selon le type de cheminée Voir code du bâtiment			
H				
I			4" (100 mm)	4" (100 mm)
J	6" (150 mm)	6" (150 mm)	6" (150 mm)	6" (150 mm)

Dégagements aux matériaux combustibles et protection du plancher

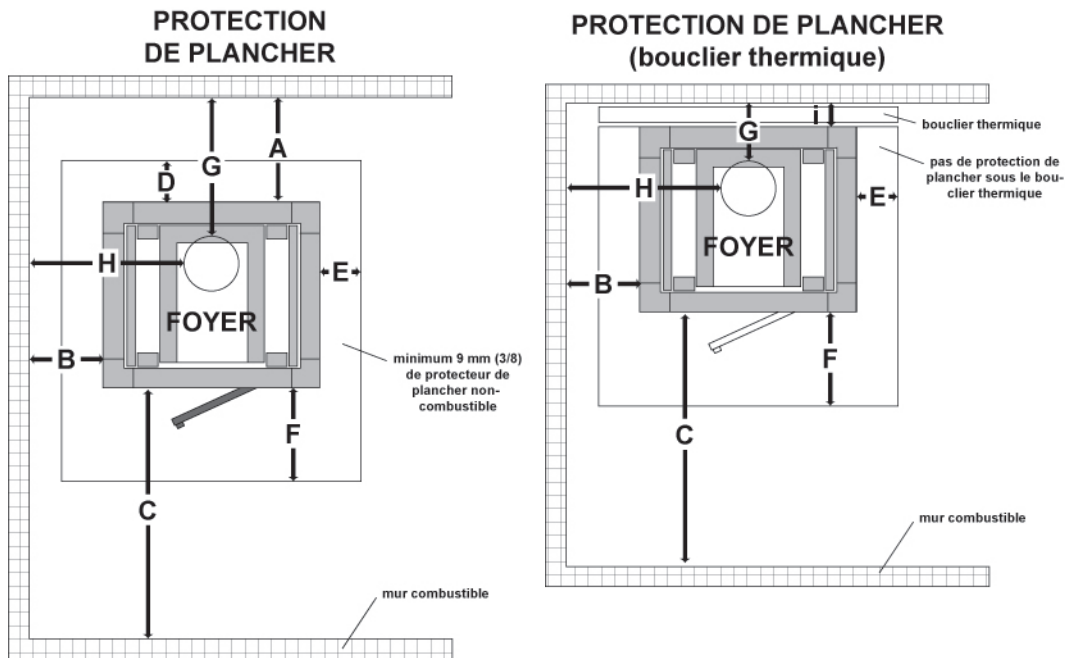

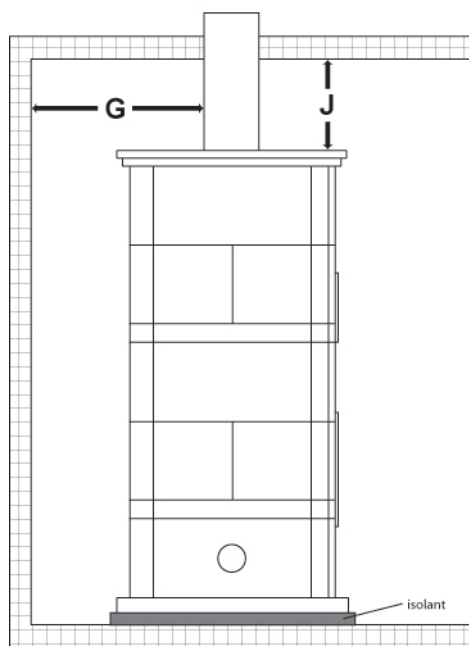

Protection du plancher

Votre poêle est conçu pour empêcher le plancher de surchauffer. Il faut toutefois le placer sur une surface ininflammable pour protéger le plancher des tisons chauds qui pourraient tomber du poêle lors du chargement et de l'entretien. Il y a des différences entre les protections de plancher pour le Canada et les É.-U., tel qu'illustré dans le tableau ci-dessous et la figure **Dégagements aux matériaux combustibles et protection du plancher**.

	Protection de plancher*	
	CANADA	É-U.
D**	200	200
E**	200	200
F**	450	400

*Acier d'une épaisseur minimale de 0.015" (0.38 mm) ou carreaux de céramique joints à l'aide de coulis. Aucune protection n'est requise si l'appareil est installé sur une surface incombustible (ex : plancher de béton).

** Voir: *Dégagements aux matériaux combustibles et protection du plancher*

Note 1 : La protection de plancher se limite au dégagement arrière (A) si ce dernier est inférieur à 8 pouces (203 mm).

Note 2 : Seulement requis sous la section horizontale (Ho) du connecteur. Doit excéder d'au moins 2 pouces (51 mm) de chaque côté du connecteur.

Réduction sécuritaire des dégagements par rapport aux murs et au plafond

Il est souvent désirable de réduire les dégagements minimums d'installation en plaçant le foyer plus près des murs pour que l'installation occupe moins de surface de plancher. Il est possible de réduire de façon sécuritaire les dégagements minimums en installant de façon permanente un écran entre le poêle et le matériau inflammable. Les règles s'appliquant aux écrans de sécurité sont parfois compliquées, lisez-les soigneusement et suivez-les à la lettre. Remarquez qu'il peut y avoir des légères différences régionales dans les règles de réduction des dégagements, vérifiez auprès de votre inspecteur en bâtiment ou en protection d'incendie avant de commencer.

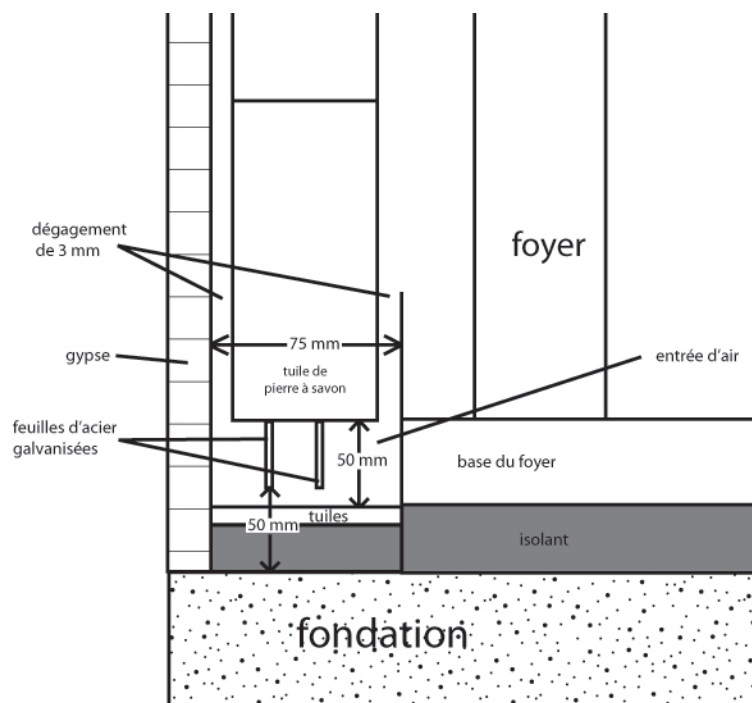

Bouclier thermique*

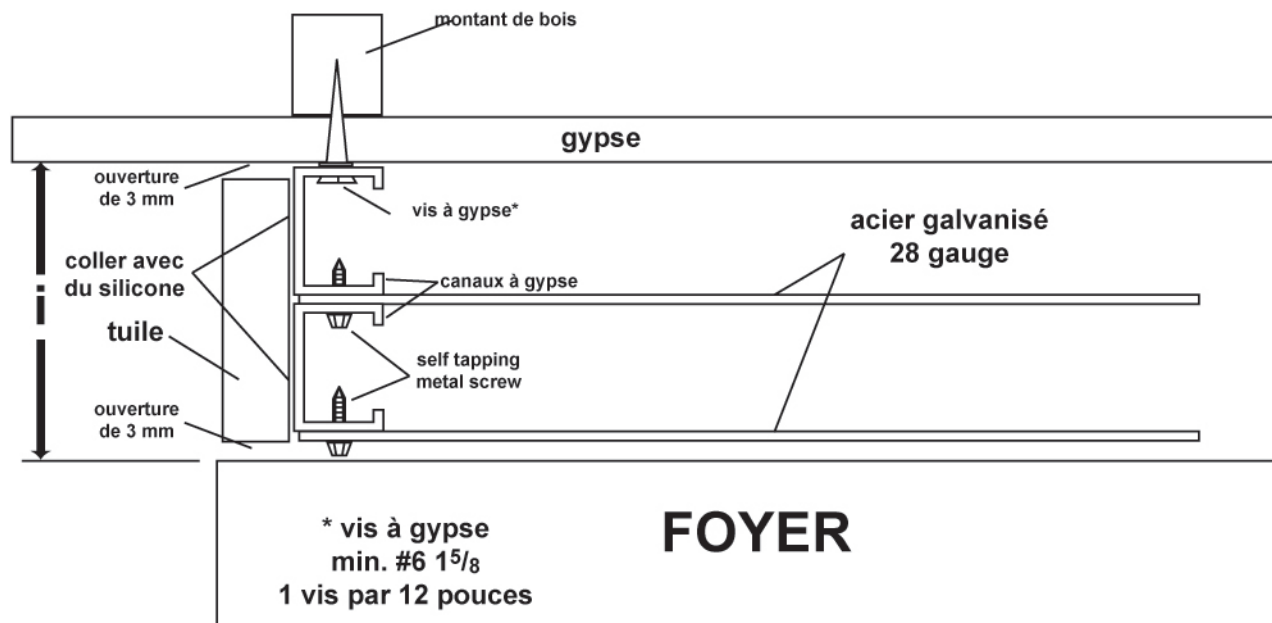

*Façon respectant l'approbation (que l'on test) si on utilise le bouclier thermique de cette façon

Le système d'évacuation

Conseils généraux

Le système d'évacuation, composé de la cheminée et du tuyau qui raccorde le foyer à la cheminée, agit comme le moteur qui entraîne votre système de chauffage au bois. Même le meilleur des poêles ne fonctionnera pas de façon aussi sécuritaire et efficace que prévu s'il n'est pas raccordé à une cheminée adéquate.

La chaleur contenue dans les gaz d'évacuation qui passent du poêle au raccord de cheminée, puis à la cheminée, n'est pas de la chaleur perdue. C'est cette chaleur qu'utilise la cheminée pour créer le tirage qui aspire l'air de combustion, garde la fumée dans le poêle et évacue les gaz de façon sécuritaire vers l'air libre. Vous pouvez considérer la chaleur contenue dans les gaz d'évacuation comme le combustible dont se sert la cheminée pour créer le tirage.

Des cheminées appropriées

Votre foyer à bois vous procurera une performance et une efficacité optimale lorsqu'il est raccordé à une cheminée ayant un conduit de fumée de dimension spécifique au diamètre du modèle du foyer et qu'il permet l'évacuation adéquate des fumées de combustion et que cette application soit vérifiée et autorisée par un installateur qualifié. Autrement, le diamètre du conduit de fumée devra être celui spécifique au modèle du foyer.

Pour être appropriée, une cheminée de métal préfabriquée doit être conforme aux normes UL 103 (É.-U) ou ULC S629 (Canada).

Cheminées de métal préfabriquées

Ces cheminées sont souvent appelées cheminées «à haute température», parce qu'elles possèdent des caractéristiques spéciales pour supporter les températures qui peuvent être générées par les poêles à bois. Les cheminées préfabriquées subissent des essais en tant que système comportant tous les éléments nécessaires pour l'installation. Les instructions fournies avec la cheminée par le fabricant sont les seules sources de directives d'installation fiables. Pour être sécuritaire et efficace, la cheminée doit être installée exactement selon les instructions du fabricant. N'utilisez que des éléments conçus pour la marque et le modèle de cheminée que vous utilisez. Ne remplacez jamais d'éléments par d'autres provenant de marques de cheminée différentes et ne fabriquez jamais les vôtres. La cheminée doit être d'un type approprié pour les combustibles solides.

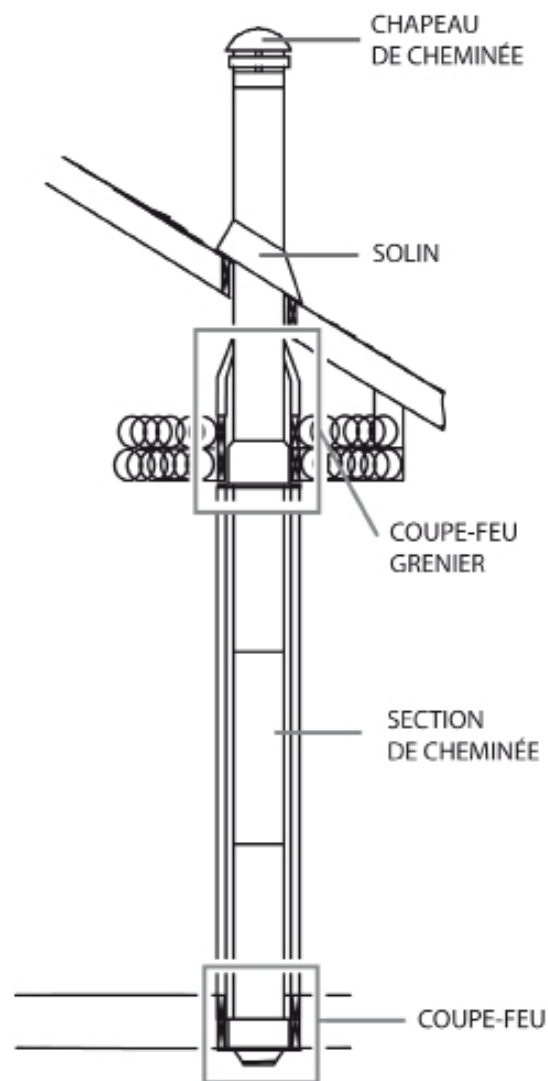

Cheminées de maçonnerie

Le poêle peut aussi être raccordé à une cheminée de maçonnerie, pourvu que la cheminée soit conforme aux règles de construction de votre code du bâtiment local. La cheminée doit être munie d'un conduit d'argile ou d'une chemise d'acier inoxydable (gaine) homologuée appropriée. Si la cheminée de maçonnerie a une chemise carrée ou rectangulaire dont la surface de section transversale est supérieure à celle d'une cheminée ronde de 6 po. de diamètre, il faut y insérer une chemise d'acier inoxydable (gaine) de 6 po. de diamètre homologuée appropriée. Ne réduisez pas le conduit de fumée à moins de 6 po. à moins que le système d'évacuation ne soit droit et excède 25 pieds de hauteur. Lorsque l'on doit traverser un mur combustible, un passe-mur préfabriqué est obligatoire.

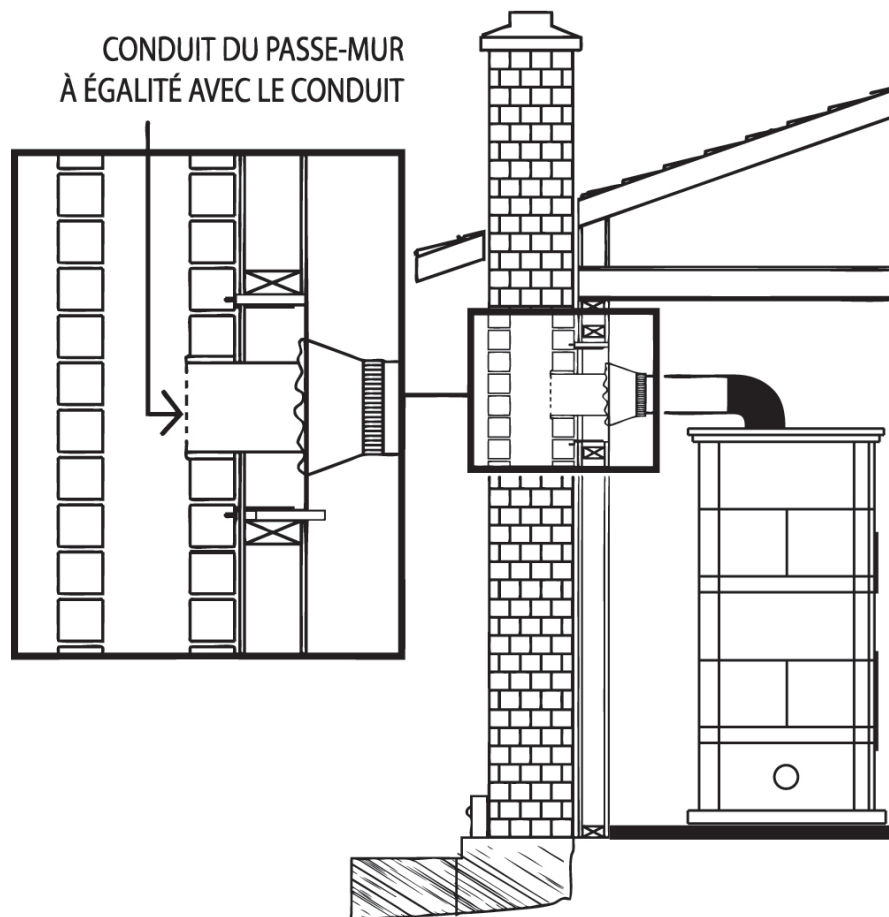

Hauteur minimum de la cheminée

L'extrémité de la cheminée doit être suffisamment haute pour dépasser la turbulence d'air causée par le vent contre la maison et le toit. La cheminée doit dépasser d'au moins 1 mètre (3 pi.) au-dessus de son point de sortie du toit le plus haut et d'au moins 60 cm (2 pi.) toute portion du toit ou d'un obstacle situé à une distance horizontale de moins de 3 m (10 pi.).

Le rapport entre la cheminée et la maison

Parce que le système d'évacuation est le moteur qui entraîne le système de chauffage au bois, il doit posséder les bonnes caractéristiques. Les signes d'un mauvais système sont les courants d'air froids descendants lorsque l'unité n'est pas allumée, l'allumage lent d'un nouveau feu et le retour de fumée lorsqu'on ouvre la porte pour recharger le poêle. Il y a deux règles de base à suivre. Tout d'abord, il faudrait installer la cheminée verticalement dans la partie chauffée de la maison, pas dehors le long d'un mur extérieur. Deuxièmement, la cheminée devrait traverser la partie supérieure du bâtiment dans la partie chaude la plus élevée ou tout près.

Pourquoi les cheminées intérieures sont-elles préférables

Les systèmes d'évacuation qui sont installés verticalement directement à partir de la buse du poêle donnent le meilleur rendement. Les cheminées qui sont installées dans la partie chauffée de la maison ont tendance à produire un léger tirage, même lorsqu'il n'y a pas de feu. Ceci signifie que lorsque vous allumez un feu, la fumée d'allumage s'envole par la cheminée et un tirage fort se développe rapidement au fur et à mesure que le conduit de fumée de la cheminée se réchauffe. Bien qu'elles soient répandues en Amérique du Nord, les cheminées qui traversent un mur et sont installées le long d'un mur extérieur peuvent causer des problèmes.

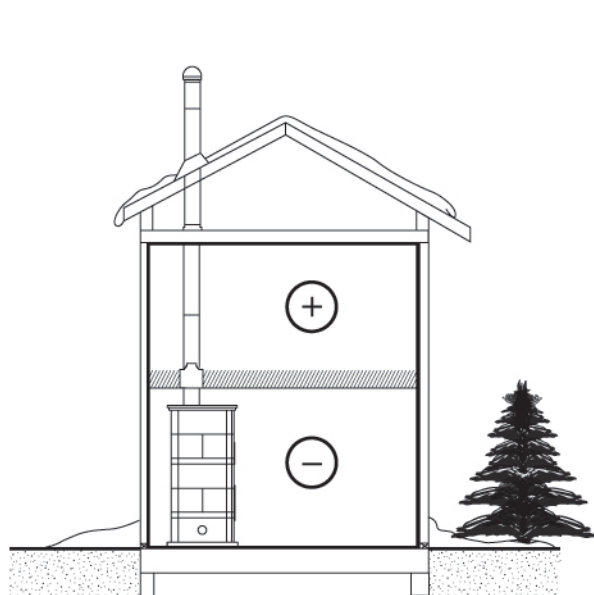

Bonne conception du système

Les cheminées intérieures sont préférables parce qu'il y a normalement une circulation ascendante dans le système, même quand il n'y a pas de feu.

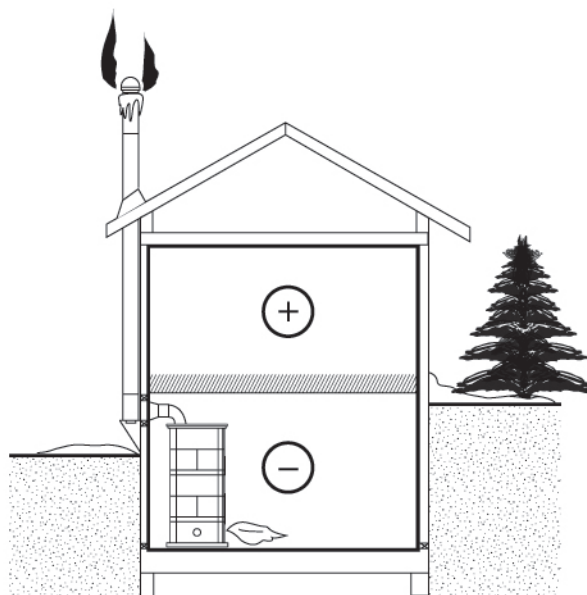

Conception de système moins bonne

Les cheminées extérieures amènent des problèmes, parce qu'elles créeront un courant d'air froid descendant lors qu'il n'y a pas de feu si le poêle est installé dans la partie basse de la maison.

Pourquoi est-ce que la cheminée devrait traverser la partie chaude la plus élevée

Lorsqu'il fait froid dehors, l'air chaud de la maison qui est plus léger tend à s'élever. Cette tendance qu'a l'air chaud à s'élever crée une légère différence de pression dans la maison. Appelé «effet de cheminée», il produit une légère pression négative dans la partie basse de la maison (par rapport à l'extérieur) et une zone de légère haute pression dans la partie élevée de la maison. S'il n'y a pas de feu qui brûle dans un appareil de chauffage raccordé à une cheminée qui est moins élevée que l'espace chaud à l'intérieur de la maison, la légère pression négative dans la partie basse de la maison s'opposera au tirage vers le haut que l'on souhaite dans la cheminée.

Il y a deux raisons pour lesquelles la cheminée dans la maison de droite produira un courant d'air froid descendant lorsqu'il fait froid dehors et que le feu n'est pas allumé dans le poêle. Tout d'abord, la cheminée est située à l'extérieur, le long du mur de la maison, de sorte que l'air qui s'y trouve est plus froid et plus dense que l'air chaud de la maison. Deuxièmement, la cheminée est moins haute que la partie chaude de la maison, ce qui signifie que la pression négative dans la partie basse de la maison aspirera de l'air froid descendant par la cheminée, le poêle et dans la pièce. Même le meilleur poêle ne fonctionnera pas bien s'il est raccordé à cette cheminée.

Apport d'air de combustion

Au Canada, les poêles à bois n'ont pas à être munis d'un apport d'air de combustion de l'extérieur parce que les recherches ont démontré que ces apports ne compensent pas la dépressurisation de la maison et peuvent ne pas suffire à fournir un apport d'air de combustion par temps venteux. Cependant, pour vous protéger contre les risques de retour de fumée à cause de la dépressurisation de la maison, **il faut installer un détecteur de monoxyde de carbone (CO)** dans la pièce où se trouve le poêle. Le détecteur de CO vous avertira si, pour quelque raison que ce soit, le poêle à bois ne fonctionne pas correctement.

Apport d'air dans les maisons conventionnelles

L'apport d'air de combustion le plus sûr et le plus fiable pour votre foyer de masse provient de la pièce dans laquelle il est installé. L'air de la pièce est déjà préchauffé de sorte qu'il ne refroidira pas le feu et sa disponibilité n'est pas affectée par la pression du vent sur la maison. Contrairement aux croyances populaires, presque toutes les maisons nouvelles scellées hermétiquement ont suffisamment de fuites naturelles pour fournir la petite quantité d'air dont le foyer a besoin. Le seul cas où le foyer peut ne pas avoir suffisamment d'apport d'air de combustion est lorsqu'un puissant appareil de ventilation (comme une hotte de cuisinière) rend la pression d'air de la maison négative par rapport à l'air extérieur.

Certains états ou comtés des États-Unis exigent que les poêles à bois soient munis d'un apport d'air de combustion extérieur. Si vous installez une entrée d'air dans le mur de la maison, soyez conscients que sa pression peut varier par temps venteux. Si vous remarquez des changements dans le rendement du foyer par temps venteux, et en particulier si des bouffées de fumée sortent du foyer, vous devriez débrancher le conduit d'apport d'air du poêle afin de vérifier si ce dernier constitue la cause du problème. Au besoin, enlevez le conduit. Dans certaines conditions venteuses, de la pression négative près du capuchon contre les intempéries à l'extérieur de la maison peut aspirer la fumée chaude du poêle dans le conduit, vers l'extérieur. Vérifier s'il n'y a pas de dépôts de suie sur le conduit d'apport d'air extérieur lorsque vous nettoyez et inspectez tout le système une fois l'an.

Installation du raccord de cheminée

Le raccord de cheminée est le tuyau à paroi simple ou double installé entre la buse du foyer et la bague de cheminée. Les éléments de tuyau à paroi simple se vendent dans la plupart des quincailleries et magasins de matériaux de construction. Ces sections n'ont généralement pas subi d'essais selon une norme précise, ni été homologuées. Par conséquent, une série de règles que l'on retrouve dans les codes d'installation pour appareil de chauffage au combustible solide s'appliquent à l'installation de tuyau à paroi simple.

Les raccords de cheminée à paroi double ont subi des essais et sont homologués. Les règles concernant les tuyaux à paroi double se trouvent dans les instructions d'installation du fabricant. Ces règles sont très différentes de celles concernant les tuyaux à paroi simple.

Installation d'un raccord de cheminée à paroi simple

L'ensemble du raccord de cheminée a été appelé «le maillon faible» dans la sécurité des systèmes de chauffage au bois, parce que si le raccord est mal installé (ce qui est arrivé souvent auparavant), cela peut provoquer un incendie.

La meilleure installation de tuyau de fumée est celle qui monte directement du poêle jusqu'à la base de la cheminée sans aucun coude. Les installations droites causeront probablement moins de problèmes, comme les retours de fumée, lorsqu'on ouvre la porte pour recharger le poêle. Elles sont aussi plus stables et plus faciles à entretenir que les installations comportant des coudes. Il faut éviter autant que possible les sections horizontales de tuyau de fumée parce qu'elles réduisent le tirage de la cheminée.

Les règles ci-dessous sont basées sur celles que l'on retrouve dans le code d'installation ACNOR B365. Prière de suivre soigneusement ces instructions d'installation ou celles qui sont en vigueur chez vous.

LONGUEUR MAXIMUM DE TUYAU HORIZONTAL : 3 M (10 PI.) INCLUANT LES COUDES.

DÉGAGEMENT MINIMUM PAR RAPPORT AUX MATÉRIAUX INFLAMMABLE : 450 MM (18 PO.) LE DÉGAGEMENT MINIMUM PEUT ÊTRE RÉDUIT DE 50 POUR CENT À 225 MM (9 PO.) SI UN ÉCRAN APPROPRIÉ EST INSTALLÉ, SOIT SUR LE TUYAU, SOIT SUR LA SURFACE INFLAMMABLE.

L'INSTALLATION DOIT ÊTRE AUSSI COURTE ET DROITE QUE POSSIBLE ENTRE LE POÊLE ET LA CHEMINÉE. IL EST SOUVENT PRÉFÉRABLE D'UTILISER DEUX COUDES À 45 DEGRÉS PLUTÔT QU'UN SEUL COUDE À 90 DEGRÉS, PARCE QUE CELA CRÉE MOINS DE TURBULENCE DANS LA FUMÉE ET QUE CELA RACCOURCIT LA SECTION HORIZONTALE.

NOMBRE MAXIMAL DE COUDES À 90 DEGRÉS : 2.

LONGUEUR HORIZONTALE MAXIMUM SANS SUPPORT : 1 M (3 PI.)

LES TUYAUX DE FUMÉE GALVANISÉS NE DOIVENT PAS ÊTRE UTILISÉS PARCE QUE LEUR EN-DUIT SE VAPORISE À HAUTE TEMPÉRATURE ET PRODUIT DES GAZ DANGEREUX. UTILISEZ DES TUYAUX DE FUMÉE NOIRS.

LES TUYAUX DE FUMÉE DOIVENT AVOIR UNE ÉPAISSEUR DE 24GA AU MOINS.

LES RACCORDS DES TUYAUX DE FUMÉE DOIVENT SE CHEVAUCHER SUR AU MOINS 30 MM (1 ¼ PO.)

CHAQUE RACCORD DE L'INSTALLATION DOIT ÊTRE FIXÉ À L'AIDE D'AU MOINS TROIS VIS.

L'INSTALLATION DOIT POUVOIR PRENDRE DE L'EXPANSION : LES COUDES D'UNE INSTALLATION PERMETTENT L'EXPANSION; LES INSTALLATIONS DROITES DOIVENT COMPORTER UN TUYAU D'ACCOUPEMENT DONT UNE EXTRÉMITÉ DOIT ÊTRE SANS ATTACHE OU ENCORE UNE SECTION TÉLESCOPIQUE.

PENTE ASCENDANTE MINIMUM VERS LA CHEMINÉE : 20 MM/M (1/4 PO. /PI.).

L'UNE DES EXTRÉMITÉS DE L'INSTALLATION DOIT ÊTRE FIXÉE SOLIDEMENT À LA BUSE DU POÊLE À L'AIDE DE TROIS VIS À MÉTAUX ET L'AUTRE EXTRÉMITÉ FIXÉE SOLIDEMENT À LA CHEMINÉE.

IL DOIT ÊTRE POSSIBLE DE NETTOYER LES TUYAUX, SOIT PAR UN REGARD OU EN ENLEVANT LES TUYAUX. L'ENLÈVEMENT DES TUYAUX NE DOIT PAS EXIGER LE DÉPLACEMENT DU POÊLE.

LES PARTIES MÂLES DES SECTIONS DE TUYAU DOIVENT ÊTRE ORIENTÉES VERS L'APPAREIL DE SORTE QUE LA CENDRE ET LA CONDENSATION RESTENT À L'INTÉRIEUR DU TUYAU.

UN TUYAU DE FUMÉE NE DOIT JAMAIS TRAVERSER UN PLANCHER OU UN PLAFOND INFLAMMABLE OU TRAVERSER UN GRENIER, UN FAUX COMBLE, UN PLACARD OU UN VIDE DIS-SIMULÉ.

Une installation de tuyau idéale est celle qui monte tout droit à partir de la buse du poêle directement dans la cheminée, sans coudes. Une installation qui monte tout droit exige soit une section télescopique ou un tuyau d'accouplement pour qu'on puisse la monter et la démonter sans déplacer le poêle.

Une installation de tuyau droit offre le minimum de restriction à l'échappement de la fumée et donne un meilleur tirage. Les installations droites ont aussi besoin de moins d'entretien parce qu'il n'y a pas d'angles où la créosote puisse se déposer.

Annexe 1 : Installation d'une prise d'air extérieur

Installation d'une prise d'air extérieur

- Un trou dans la fondation doit être fait pour passer le tuyau d'approvisionnement en air.
- Le tuyau doit relier le foyer à une prise d'air extérieur.
- Il doit être isolé et non combustible.
- Le tuyau doit avoir un diamètre de 4 po et être le plus droit possible (sans courbe inutile).

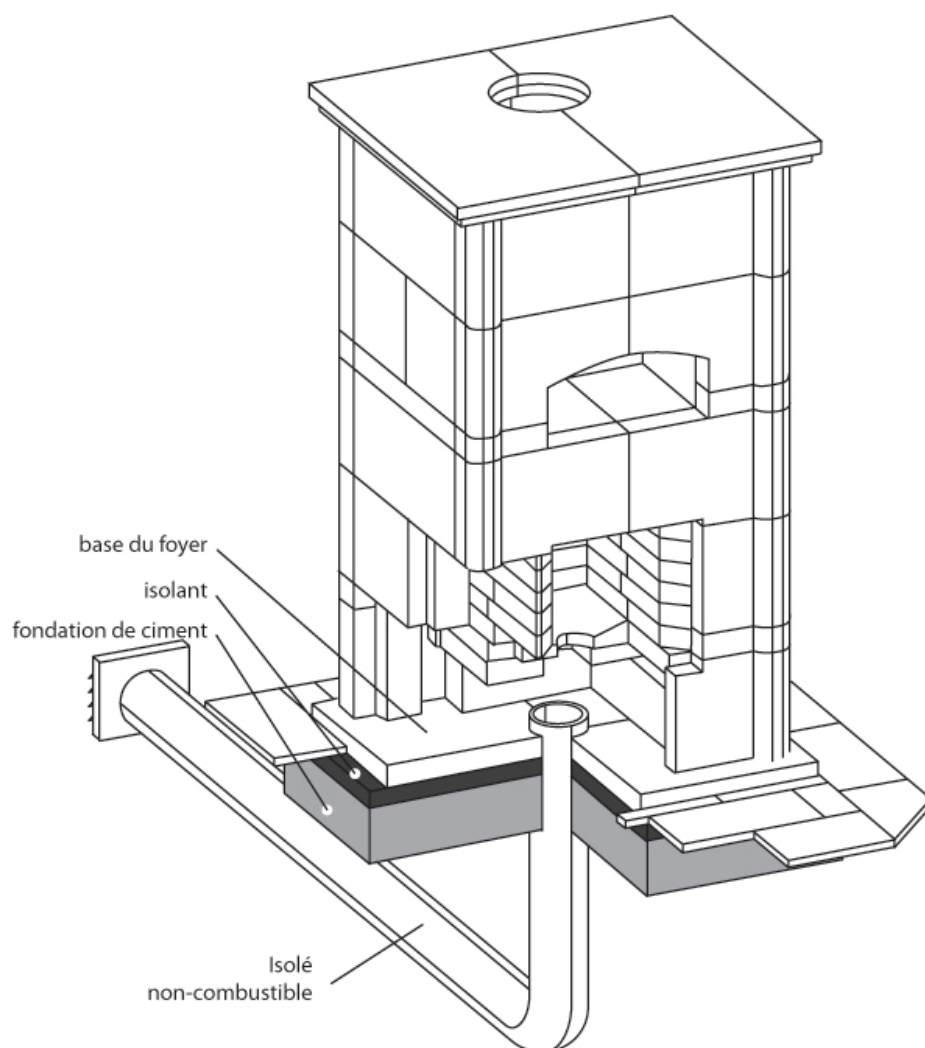

Annexe 2 : Liste des pièces Foyer de masse FM1000FO

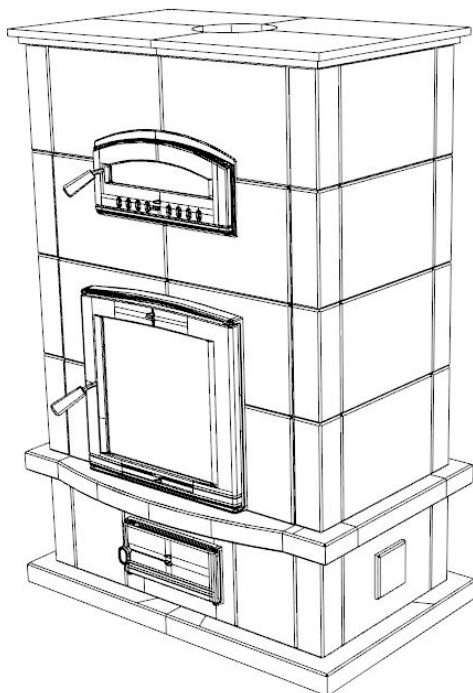

Voir annexe FM1000FO

Garantie

Votre appareil est couvert par une garantie conditionnelle de 5 ans. Cette garantie n'est pas transférable et s'applique au propriétaire d'origine seulement. La garantie entre en vigueur à la date d'occupation des lieux. L'usage de l'appareil avant l'occupation des lieux, notamment lors de la construction de la résidence, annule la garantie.

Cette garantie ne couvre que le remplacement des pièces dont les matériaux ou la fabrication sont jugés défectueux, à la condition que le produit ait été utilisé conformément aux instructions fournies dans ce manuel, et ne s'étendra à aucun dommage accidentel, consécutif ou indirect. Cette garantie ne couvre pas les dommages causés par un mauvais usage, un usage non continu de l'appareil, un manque d'entretien, un accident, un usage abusif, une négligence ou une altération du produit.

Cette garantie ne couvre pas les légères fissures pouvant survenir dans la chambre de combustion, car celles-ci sont normales et n'affectent en rien le bon fonctionnement de l'appareil.

Valcourt
The Fireplace of Your Dreams

Installation procedure parts list APPENDIX 2

FM-1000

www.valcourtinc.com

Stove Builder International Inc.

250, rue Copenhague, Saint-Augustin-de-Desmaures (Quebec) Canada G3A 2H3

Telephone : (418) 878-3040

Table of contents

Important advice	1
List of materials	2
Installation steps for the interior Steps "A" to "L"	3
Insulation	15
Sand	16
Bypass	17
Damper	18
Final assembly	19

Important advice

Follow carefully the drawings to perform a good and a trouble free installation.
Install the base on a perfectly level surface with no contact with combustible material
It is recommended to build the first row of the outside shell of the heater to line up,
locate everything inside of the unit and build the rest of the heater evenly

It is very important that there is no contact between the inside and the outside
to prevent cracking the stone due to expansion.

Use the good ratio of the sodium silicate and the soapstone dust(1 / 3)
to get a glue that is knife grade

Line up every stone carefully with a rubber mallet

Install the clips with enough pressure so that the stone will be tight all adequately

Clean up the heater as you perform the installation. The glue sets quickly on dry stone.
Use a sponge with very little water so it will not dilute the glue in the join.

Apply a layer of ceramic blanket on the back of the firebox
and all around of the firebox opening.
Use the ceramic blanket to make a tight seal between the liners,
inside core and outside shell.

List of materials

Damper	
Bypass#	2
Clean out plug	2
Handle/washers	2
Doors	1
Grate	1
Insulation	40 ft2
Sand	20 liters
Sodium silicate	16 liters
Soapstone dust	48 liters
Clips 01	80
Clip 02	20
Pins liners	200
Spline 3/4 3" long	45

Step "A"

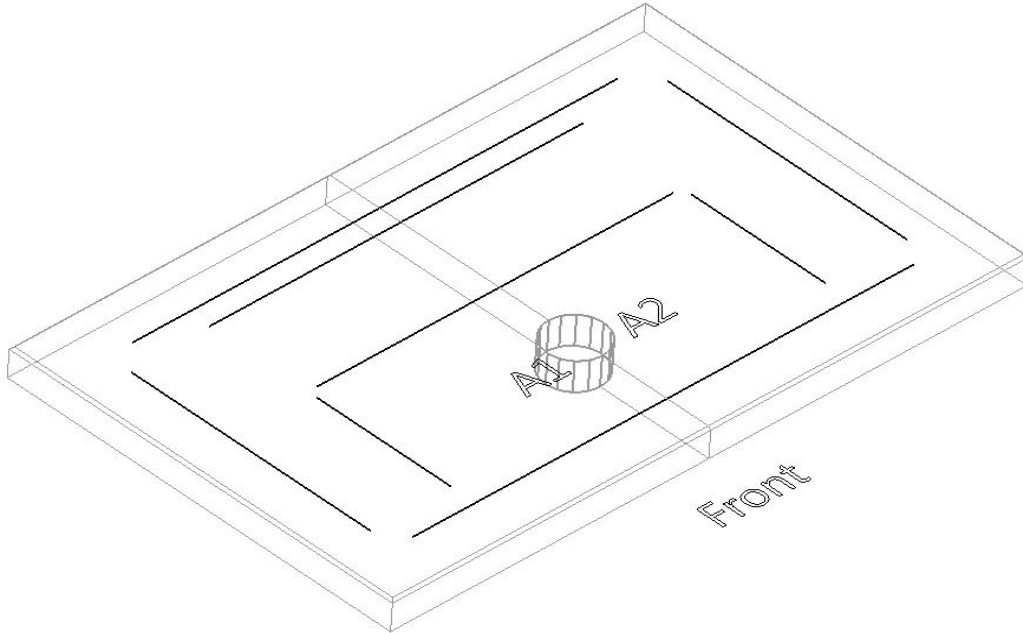

	Length (mm)		Width (mm)		Thickness (mm)		Quantity
A1	720	x	570	x	60		1
A2	720	x	570	x	60		2

Step "B"

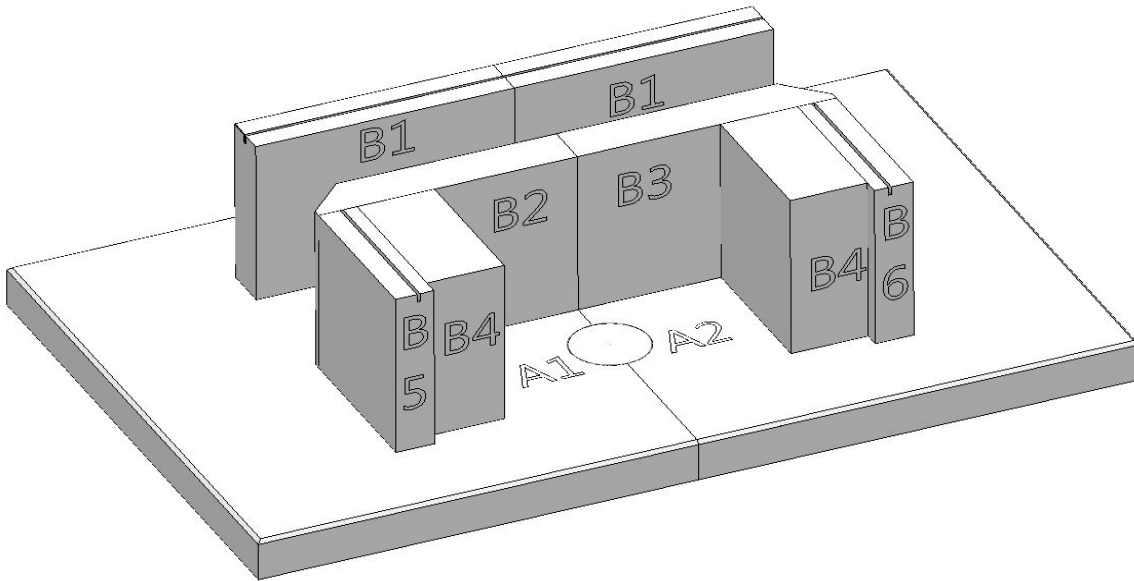

Line up the "B" parts according to the grooves in the "A" parts

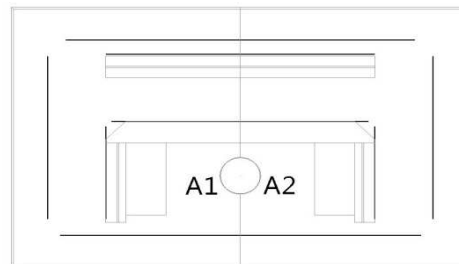

Front

	Length (mm)		Width (mm)		Thickness (mm)	Quantity
B1	335	x	240	x	60	2
B2	335	x	240	x	60	1
B3	335	x	240	x	60	1
B4	200	x	240	x	100	2
B5	220	x	240	x	50	1
B6	220	x	240	x	50	1

Step "C"

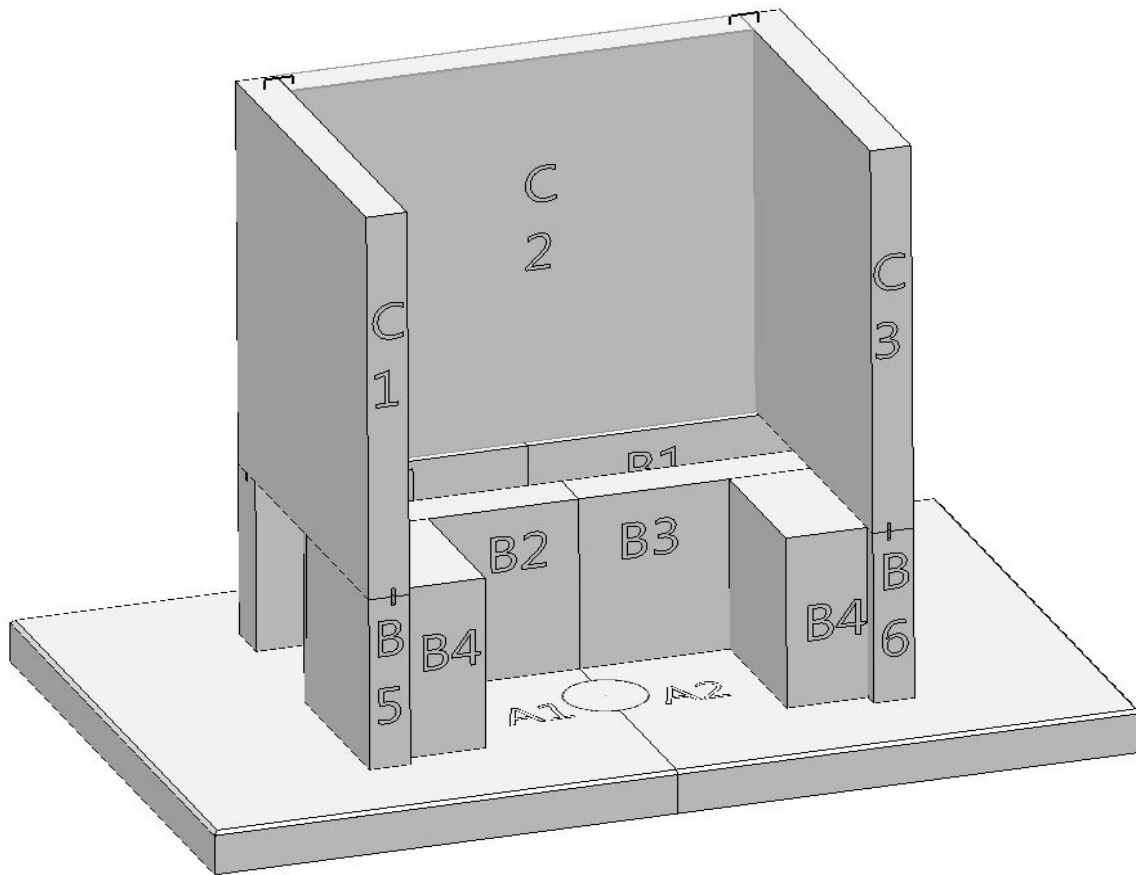

	Length (mm)		Width (mm)		Thickness (mm)		Quantity
C1	460	x	540	x	50		1
C2	570	x	540	x	50		1
C3	460	x	540	x	50		1

Step "D"

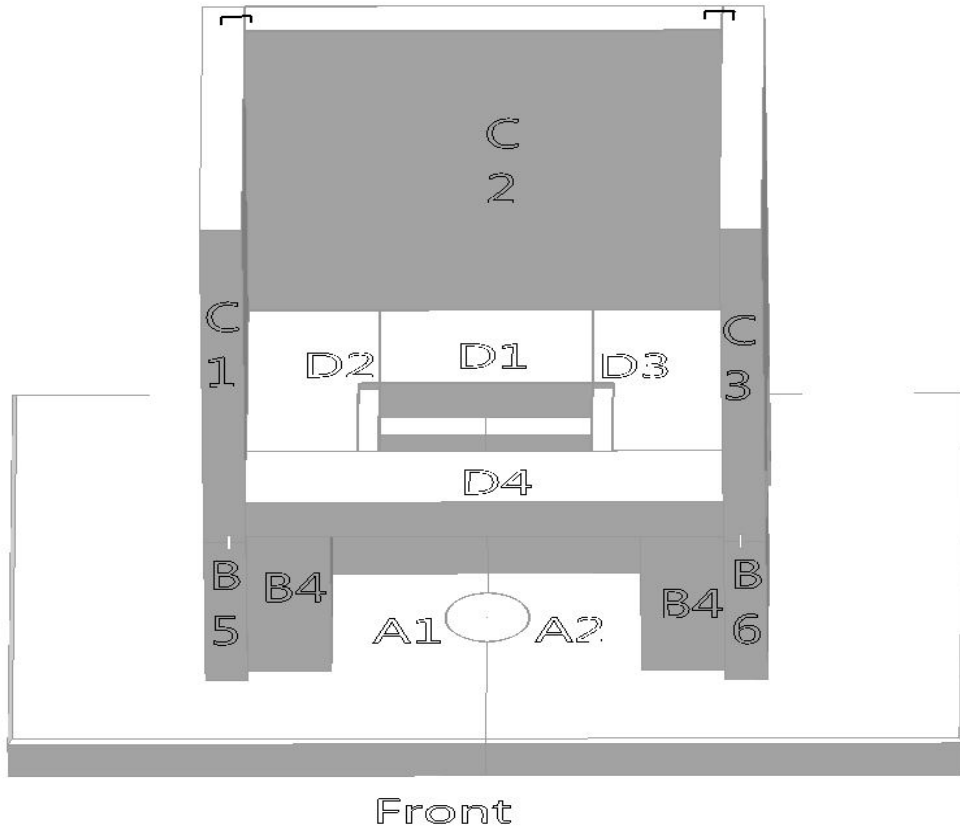

	Length (mm)		Width (mm)		Thickness (mm)		Quantity
D1	254	x	150	x	60		1
D2	290	x	155	x	60		1
D3	290	x	155	x	60		1
D4	570	x	100	x	60		1

Step "E"

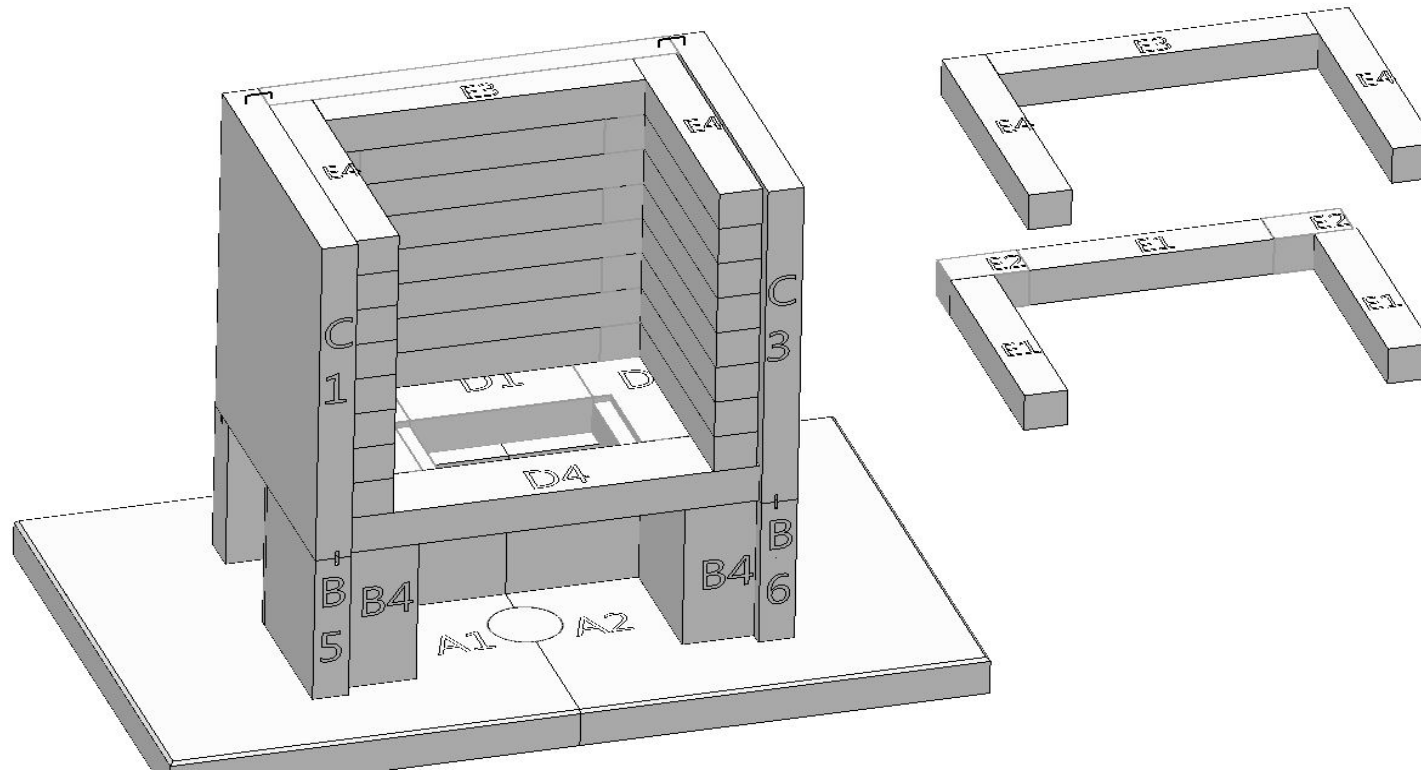

	Length (mm)		Width (mm)		Thickness (mm)		Quantity
E1	340	x	60	x	60		12
E2	110	x	60	x	60		8
E3	445	x	60	x	60		4
E4	400	x	60	x	60		8

Step "F"

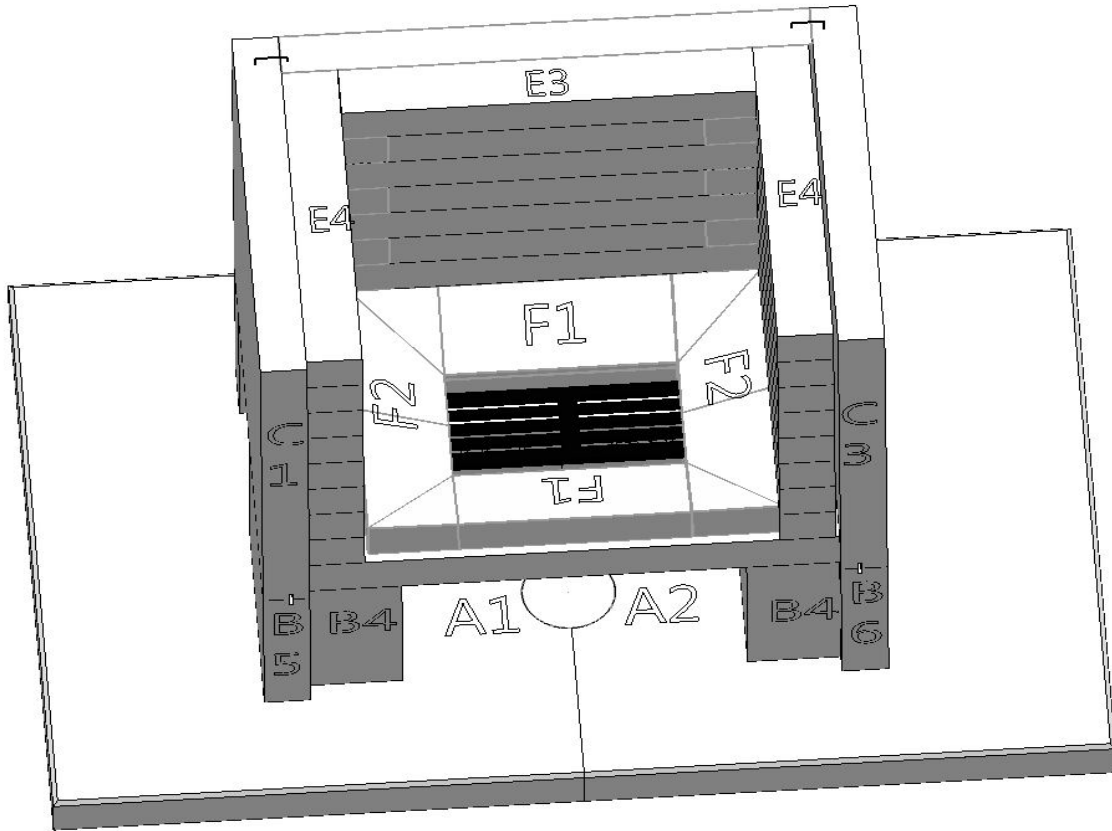

	Length (mm)		Width (mm)		Thickness (mm)		Quantity
F1	250	x	100	x	60		2
F2	330	x	100	x	60		2

Step "G"

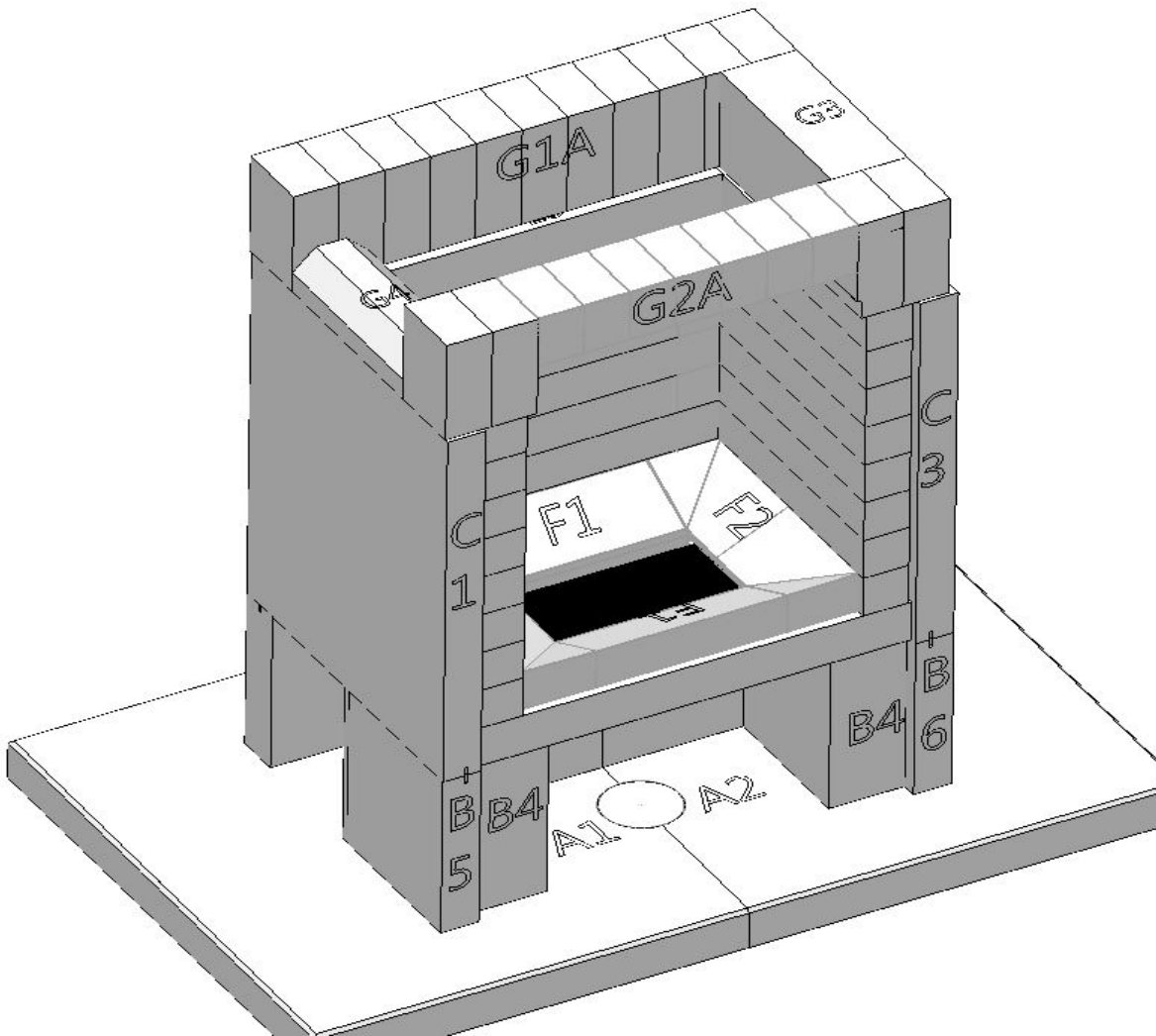

	Length (mm)		Width (mm)		Thickness (mm)		Quantity
G1A	660	x	100	x	150		1
G2A	660	x	100	x	150		1
G3	260	x	100	x	150		1
G4	260	x	60	x	100		1

Step "H"

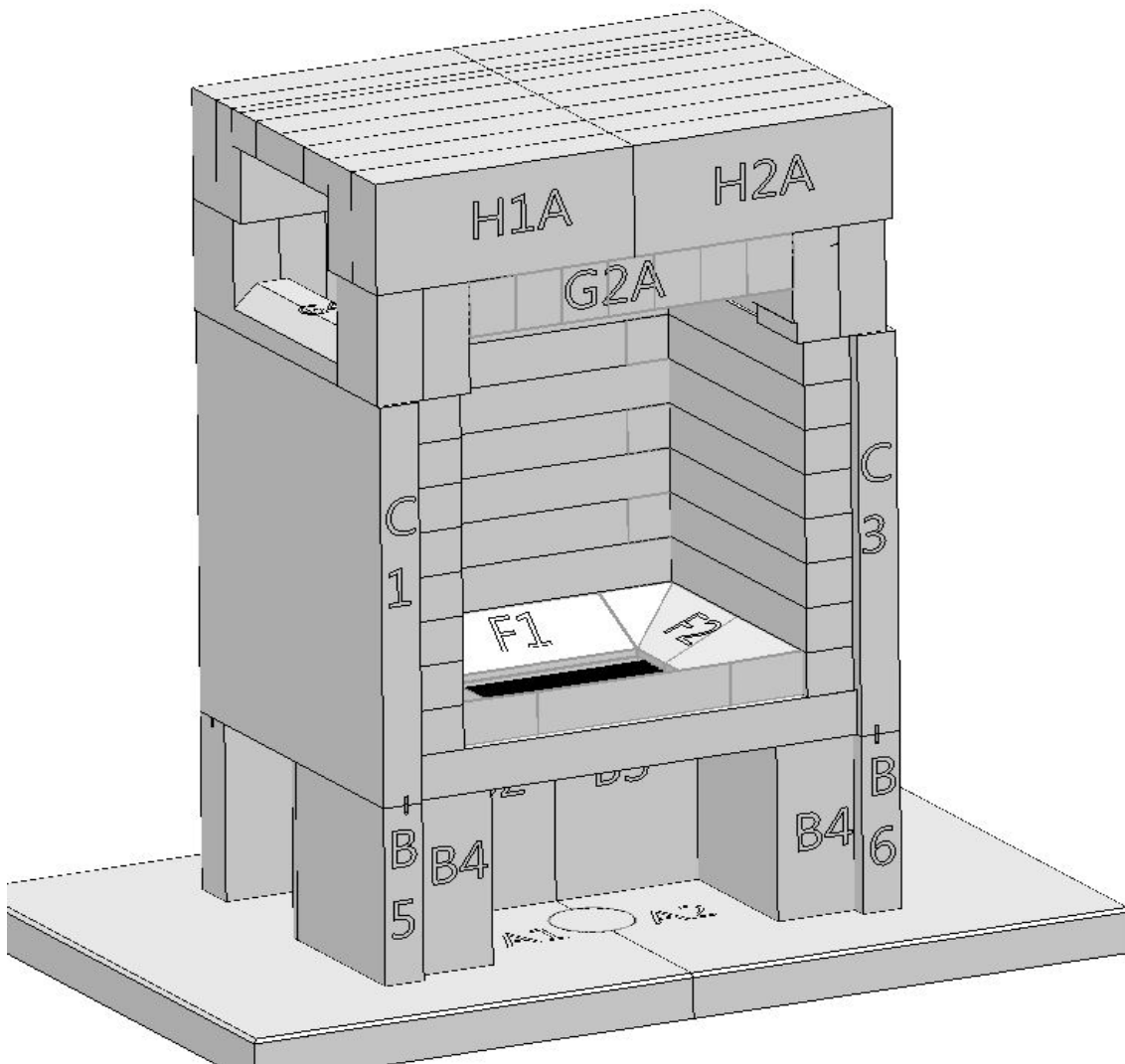

	Length (mm)		Width (mm)		Thickness (mm)		Quantity
H1A	335	x	460	x	150		1
H2A	335	x	460	x	150		1

Step "I"

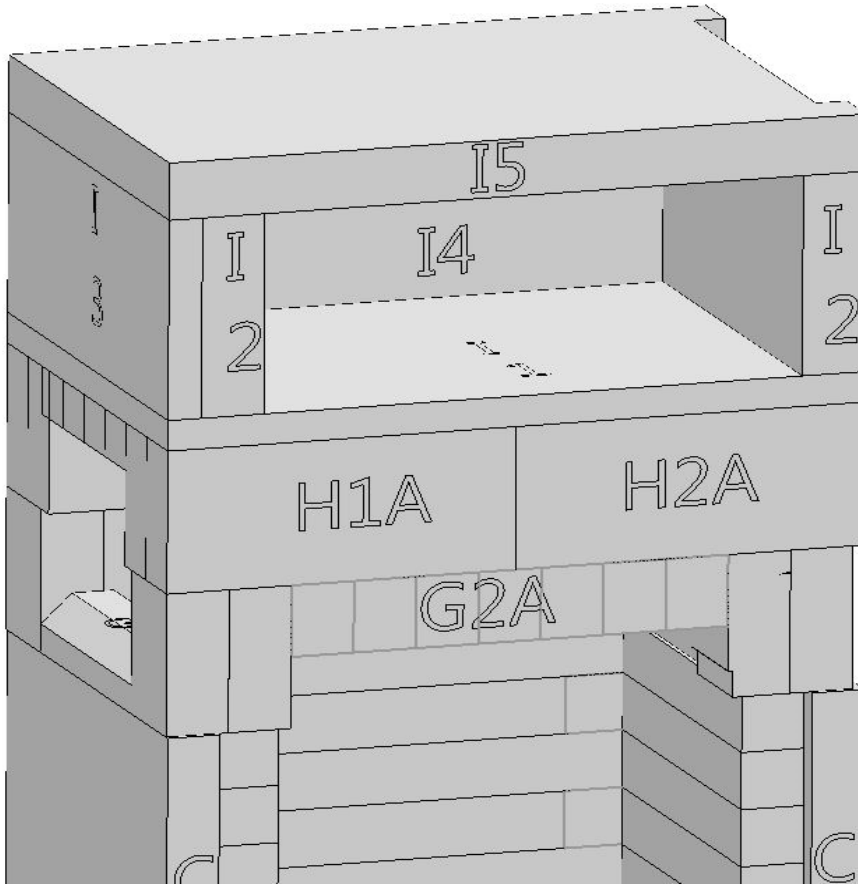

	Length (mm)		Width (mm)		Thickness (mm)		Quantity
I1	660	x	460	x	30		1
I2	460	x	210	x	60		2
I3	460	x	210	x	30		1
I4	518	x	210	x	60		1
I5	670	x	460	x	60		1

Step "J"

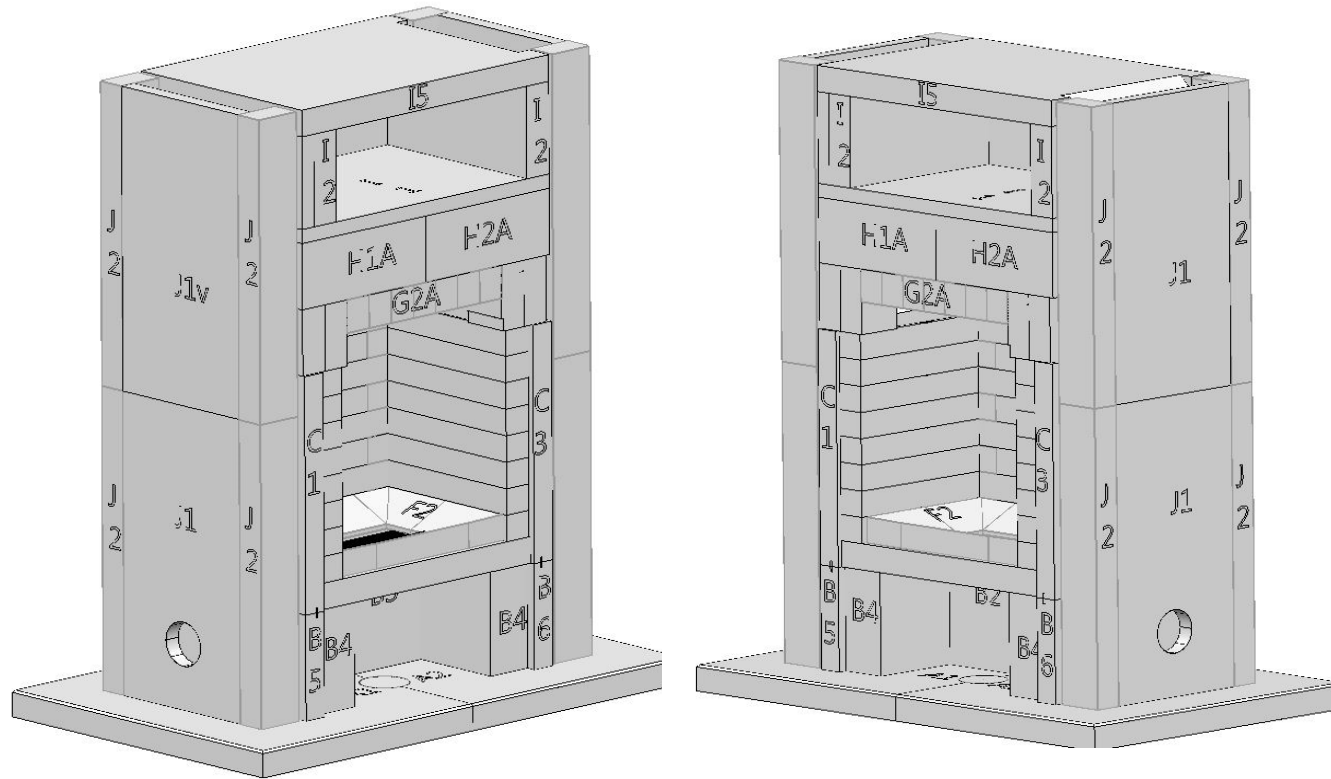

	Length (mm)		Width (mm)		Thickness (mm)		Quantity
J1	690	x	335	x	30		3
J2	690	x	100	x	60		8
J1v	690	x	335	x	30		1

J1V is an vermiculite insulated board.

Step "K"

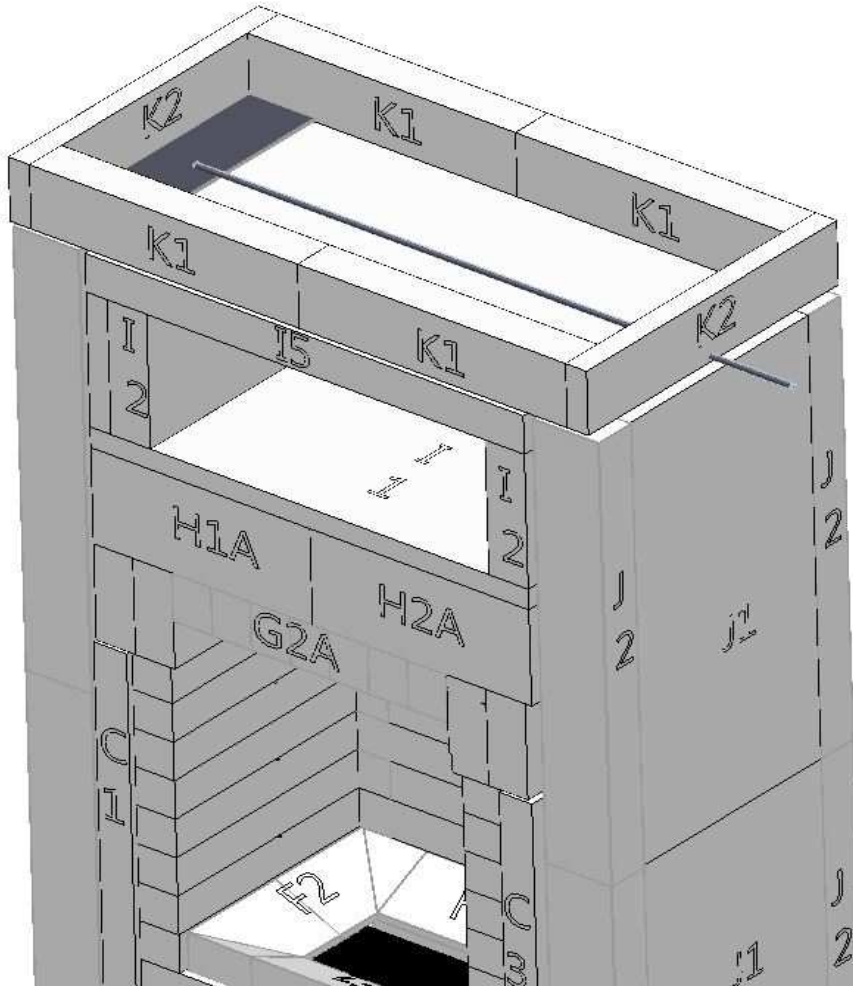

	Length (mm)		Width (mm)		Thickness (mm)		Quantity
K1	410	x	100	x	60		4
K2	470	x	100	x	30		1

Install the bypass trap according to the illustration refer to the bypass installation page

Drill hole trough K2

See the bypass installation on page 17

Step "L"

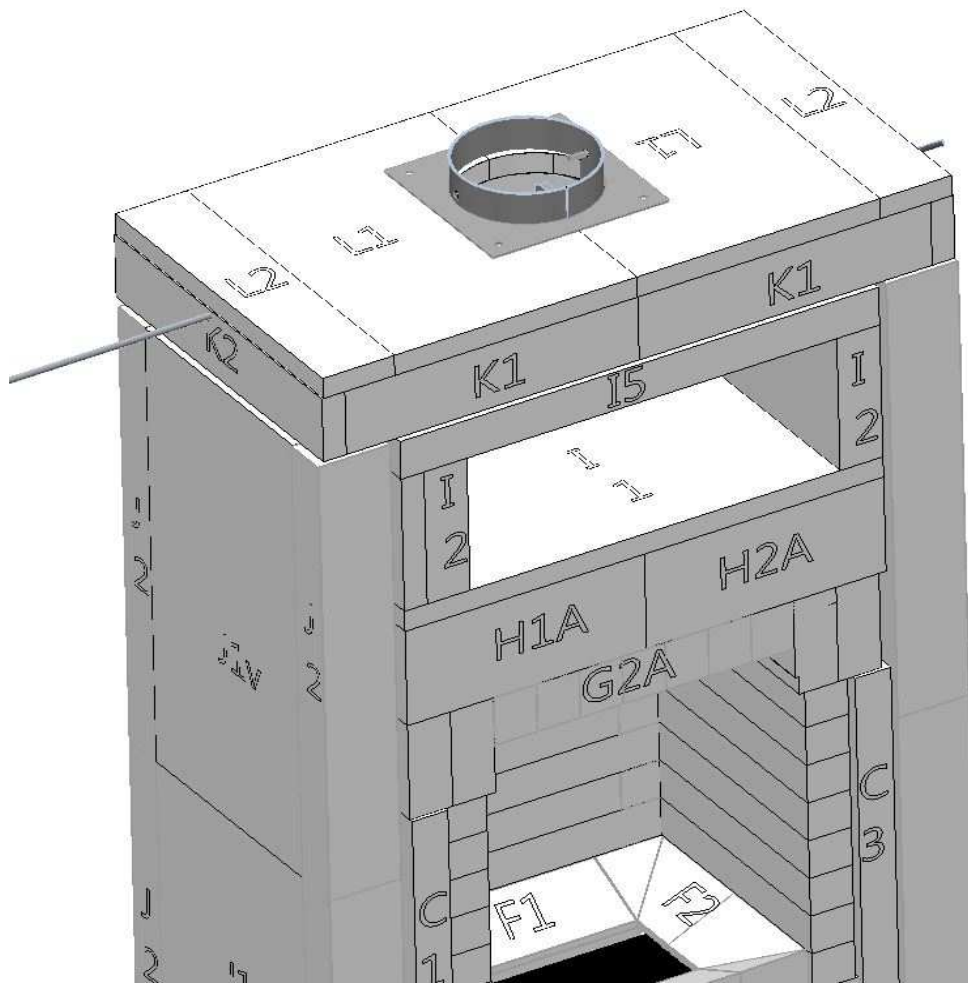

	Length (mm)		Width (mm)		Thickness (mm)		Quantity
L1	470	x	340	x	30		2
L2	470	x	100	x	30		2

Insulation

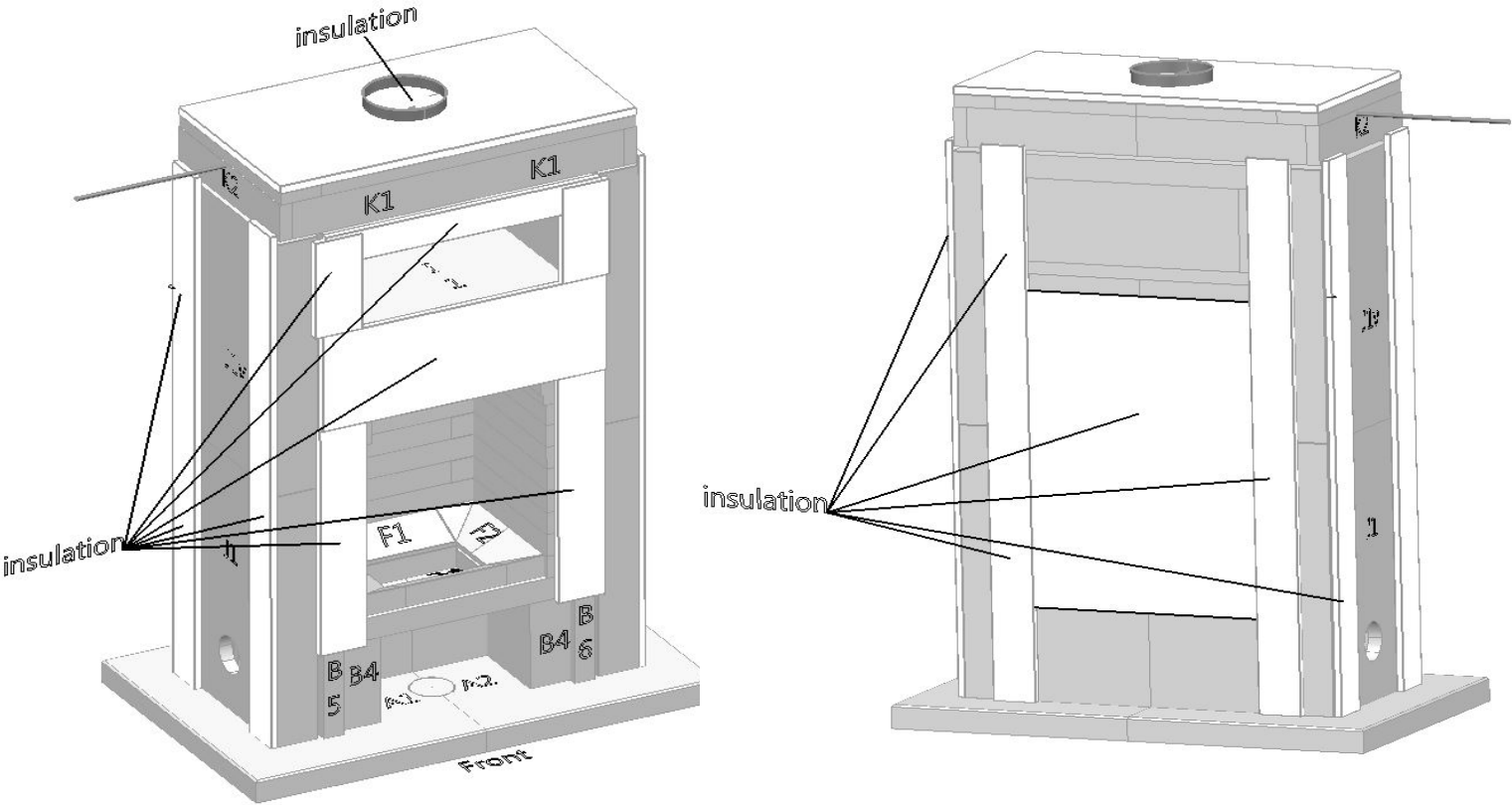

All around firebox opening, oven opening on the corners, back of the firebox

Sand

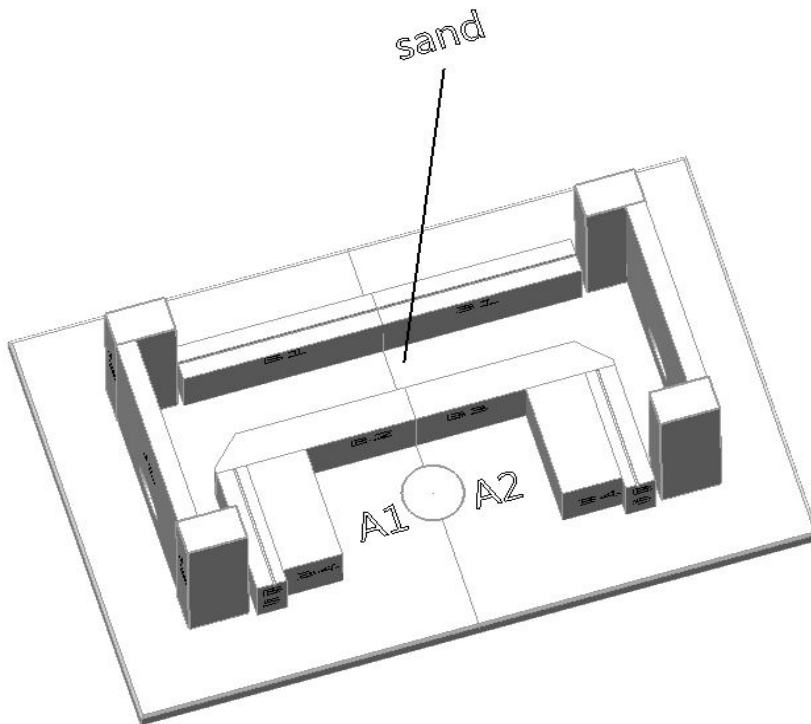

Add 1 1/2" thick of sand mixed with sodium silicate everywhere in the lower part of the channel
**See the "Important advice" page for the mixture (page 1)*

Bypass

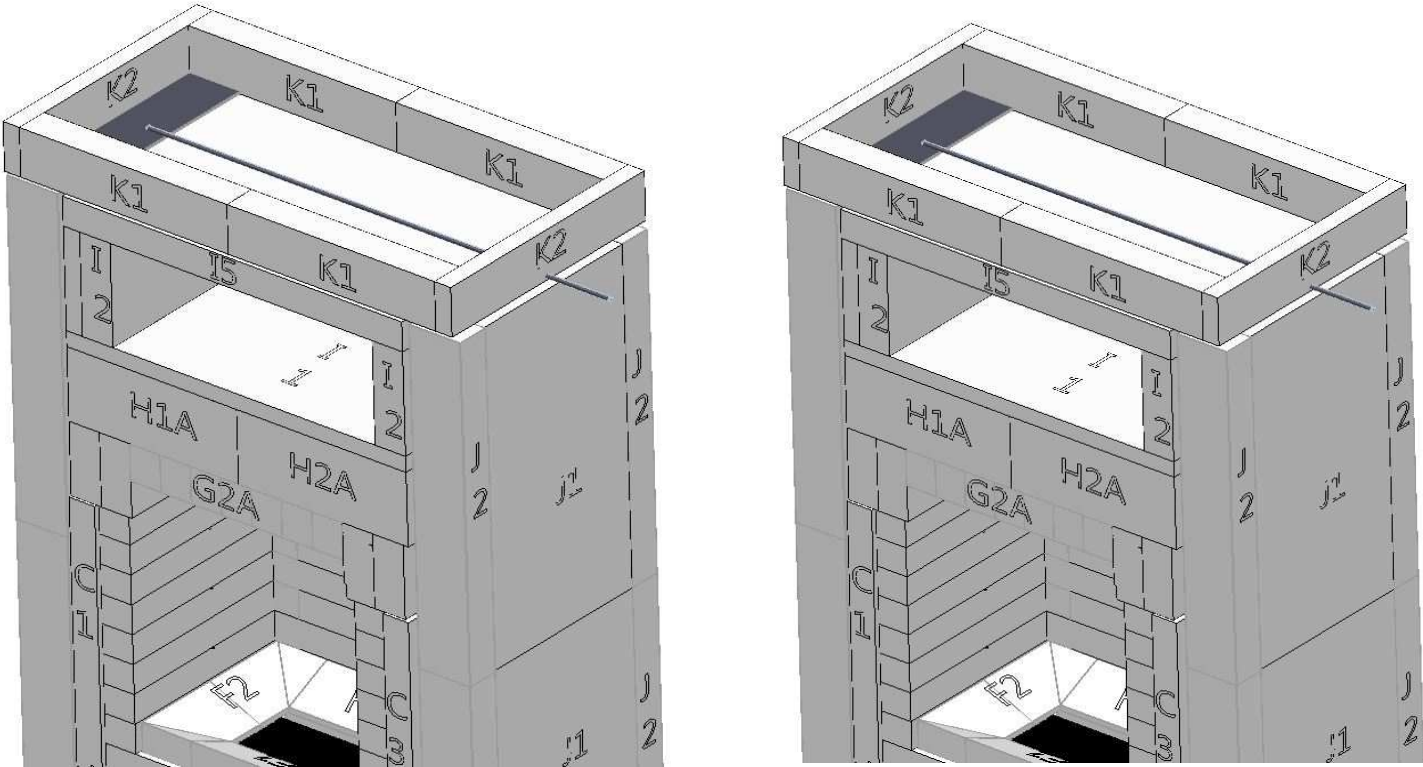

Install bypass trap according to the illustration
The bypass can be on both sides , need to drill 1/2 inch hole to allow the rod to reach outside.

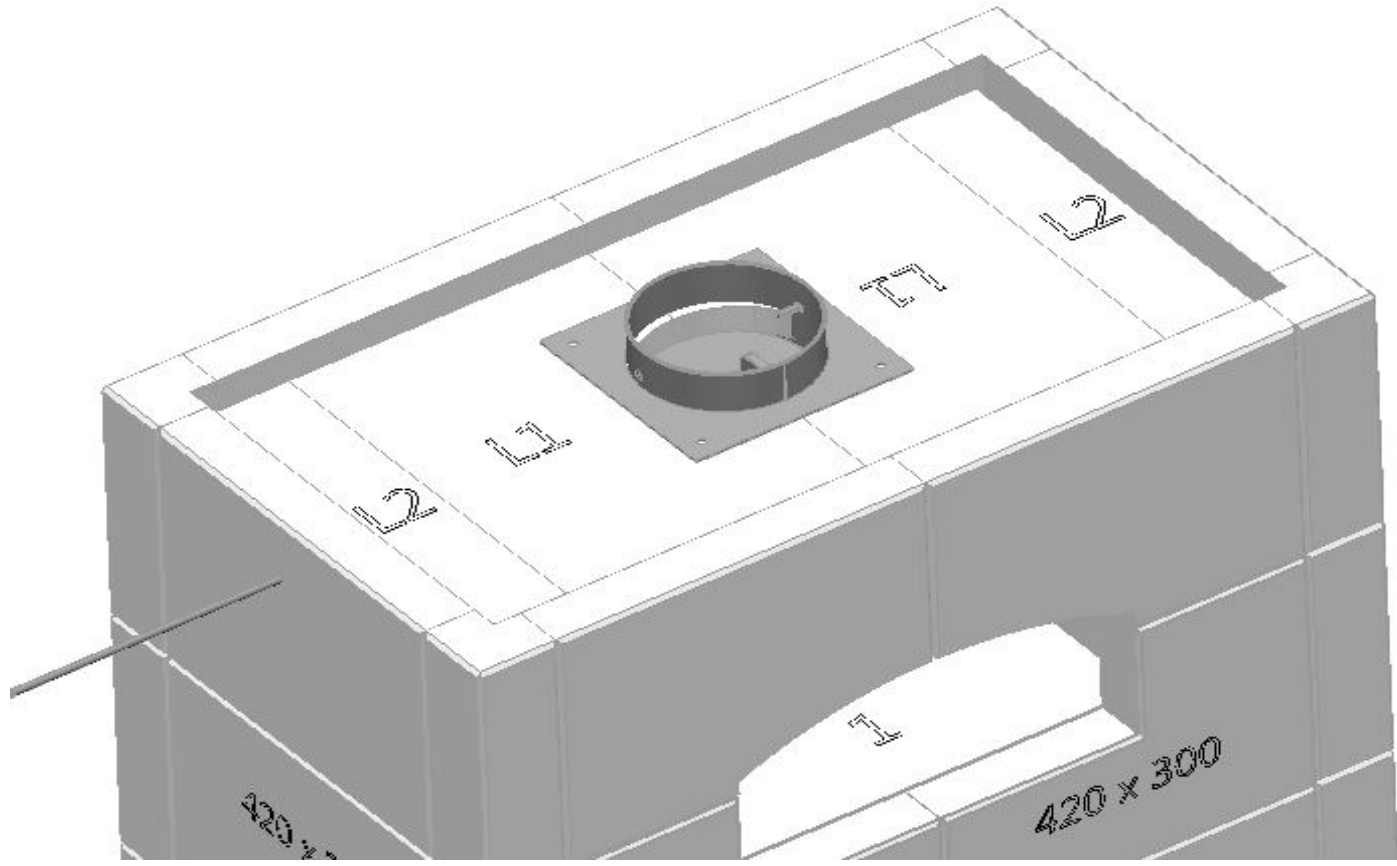

Fill the empty space with cera blanket

Final assembly

